

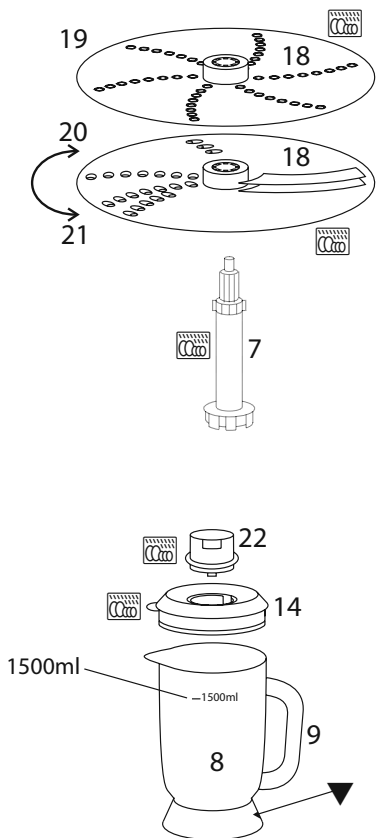

Russell Hobbs

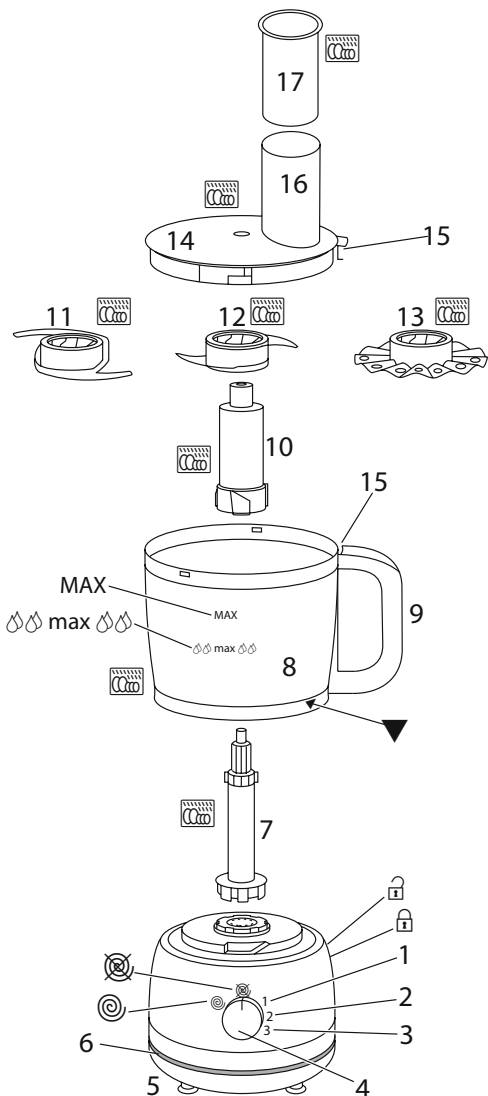

instructions	2	pokyny (Čeština)	50
Bedienungsanleitung	6	pokyny (Slovenčina)	54
mode d'emploi	10	instrukcija	58
instructies	14	upute	62
istruzioni per l'uso	18	navodila	66
instrucciones	22	οδηγίες	70
instruções	26	utasítások	74
brugsanvisning	30	talimatlar	78
bruksanvisning (Svenska)	34	instrucțiuni	82
bruksanvisning (Norsk)	38	инструкции (Български)	86
käyttöohjeet	42	تعليمات للاستخدام	92
инструкции (Русский)	46		



Read the instructions, keep them safe, pass them on if you pass the appliance on. Remove all packaging before use.

STOP IMPORTANT SAFEGUARDS

Follow basic safety precautions, including:



- 1 This appliance can be used by persons with reduced physical, sensory or mental capabilities or lack of experience and knowledge if they have been supervised/instructed and understand the hazards involved.
- Children must not use or play with the appliance.

diagrams	10 support	17 pusher
4 speed control	11 chopper	18 disc
5 motor unit	12 mixer	19 fine grater
6 light	13 creamer	20 slicer
7 spindle	14 lid	21 coarse grater
8 jug	15 safety switch	22 cap
9 handle	16 tube	 dishwasher safe



- Keep the appliance and cable out of reach of children.
- ⚠ To avoid injury, take care handling the blades, emptying the jug, and cleaning.
- ⚠ Do not add hot liquid (over 40°C), as it may be ejected due to sudden steaming.
- 2 Misuse of the appliance may cause injury.
- 3 Unplug the appliance before assembly, disassembly, or cleaning.
- 4 Unplug the appliance before fitting or removing attachments.
- 5 Don't leave the appliance unattended while plugged in.
- 6 If the cable is damaged, it must be replaced by the manufacturer, its service agent, or someone similarly qualified, to avoid hazard.
- ⊘ Don't put the motor unit in liquid.
- 7 Switch off (⊘) before fitting the jug to the motor unit.
- 8 Switch off (⊘), and wait till the blades come to a stop before removing the lid from the jug, or removing the jug from the motor unit.
- 9 Don't put utensils into the jug while the appliance is plugged in.
- 10 Don't use accessories or attachments other than those we supply.
- 11 Don't use the appliance for any purpose other than those described in these instructions.
- 12 Don't operate the appliance if it's damaged or malfunctions.
- 13 Don't run the motor continuously for more than 2 minutes, it may overheat. After 2 minutes switch off for at least 2 minutes, to recover.

household use only

USING THE PROCESSOR

- 1 Sit the motor unit on a dry, firm, level surface, near a power socket.
- 2 Fit the spindle to the top of the motor unit.
- 3 Align the ▼ on the bottom of the jug with the  on the motor unit.
- 4 Lower the jug on to the motor unit, then turn the jug to align the ▼ with the .
- 5 Choose the attachment you need.

WITH THE SUPPORT

- 6 Use the chopper for pulverizing ingredients.
- 7 Use the mixer to mix ingredients together.
- 8 Use the creamer to thicken cream, to beat eggs, and to cream eggs and sugar together.
- 9 Fit the attachment over the support, and slide it to the bottom.
- 10 Lower the support into the centre of the jug, over the spindle.
- 11 Put the ingredients into the jug.
- 12 If you're using just liquids, don't fill the jug past the  max  mark.
- If you're using solids, or a mixture of liquids and solids, don't fill the jug past the MAX mark.



FIT THE LID

- 13 Hold the lid over the jug, with the safety switch to the right of the handle.
 - 14 Lower the lid on to the jug.
 - 15 Turn the lid clockwise to bring the safety switch into the gap at the top of the handle.
 - 16 The controls will only operate with the lid and jug in this position.
 - 17 The jug will not move while the safety switch is engaged.
 - 18 To release the jug, you must first turn the lid to bring the safety switch to the right of the handle.
- ★ Don't try to move the lid or the jug while the motor is running.

SWITCH ON

- 19 Check that the speed control is set to .
- 20 Put the plug into the power socket.

SPEED CONTROL

- 21 Turn the speed control to the speed you want (1 = low, 3 = high).
- 22 Turn the speed control back to  to turn the motor off.
- 23 Turning the speed control anti-clockwise to  will give you a short burst at high speed. In this direction, the knob is spring-loaded. When you let go, it'll return to .





SPEED CONTROL

- The light will change colour as the speed changes.
 - 1 blue slicing/ shredding/ grating
 - 2 purple dough/ cakes/ cream
 - 3 green blending/ other
-  red chopping/ smaller batches
- 24 To add ingredients while the motor is running:
 - a) lift the pusher out of the tube
 - b) add the ingredients via the tube
 - c) replace the pusher

WITH THE DISCS

- 25 Remove the lid.
- 26 Remove the support, and fit the disc to the top of the spindle.
- 27 For fine grating, fit the fine grater with the rough side on the top of the disc.
- 28 For slicing, the slicing blade must be on top of the disc.
- 29 For coarse grating, the slicing blade must be on the bottom of the disc.
- 30 Replace the lid.
- 31 Remove the pusher, and drop the ingredients down the tube.
- 32 Replace the pusher, and use it to push the ingredients gently down the tube.
- 33 Don't use fingers or cutlery to push food down the tube – only the pusher.
- 34 The blade(s) on top of the disc will slice or grate the food into the jug.
- 35 Don't let the jug get more than about half full – stop and empty it.

USING THE BLENDER

- 36 Align the  on the bottom of the jug with the  on the motor unit.
- 37 Lower the jug on to the motor unit, then turn the jug to align the  with the .
- 38 Remove the lid.
- 39 Put the ingredients into the jug.
- 40 Don't fill past the 1500ml mark. If you do, the contents may force the lid off when you start the motor.
- 41 Replace the lid.
- 42 Align the pips on the cap with the slots in the hole, fit the cap, and turn it clockwise to lock it.

43 To add ingredients while the blender is working, remove the cap, pour the new ingredients through the hole, then replace the cap.

44 Check that the added ingredients don't push the volume in the jug past the 1500ml mark.

★ Don't put any other object (spoon, spatula, etc.) into the jug while the blender is plugged in.

SPEED CONTROL

- The light will change colour as the speed changes.

1	blue	purées
2	purple	smoothies
3	green	soups/ other
	red	ice crushing/ smaller batches

CRUSHED ICE

45 Before using the appliance to crush ice, make sure it's clean, and rinse it out thoroughly.

46 The slightest trace of detergent may affect the taste of the crushed ice, and will flatten any drink to which it is added.

47 For best results, full the jug with between 150ml and 500ml of ice cubes.

48 Put the lid on the blender, then:

49 Turn the speed control to  for a second or two, then release it.

50 Check the results, and adjust.

CARE AND MAINTENANCE

51 Switch the appliance off () and unplug it.

52 Wipe the outside of the motor unit with a clean damp cloth.

53 Wash the removable parts in warm soapy water, rinse well, drain, and air dry.

 You may wash these parts in a dishwasher.

54 If you use a dishwasher, the harsh environment inside the dishwasher will affect the surface finishes.

55 The damage should be cosmetic only, and should not affect the operation of the appliance.

ENVIRONMENTAL PROTECTION

To avoid environmental and health problems due to hazardous substances in electrical and electronic goods, appliances marked with this symbol mustn't be disposed of with unsorted municipal waste, but recovered, reused, or recycled.

recipes

 = handful

 = clove(s)

coriander pesto

2  coriander leaves

2  garlic

60 g pine nuts

125 ml olive oil

60 g Parmesan, grated

Process the coriander, garlic, pine nuts and half the oil till smooth. Transfer to a large bowl.

Stir in the Parmesan. Add oil to adjust the consistency: For a dip: thick. For a topping: medium.

For pasta sauce: thin.

recipes are available on our website:

using the blender: <http://www.russellhobbs.com/ifu/550931>





smoothies: <http://www.russellhobbs.com/ifu/550941>

using the processor: <http://www.russellhobbs.com/ifu/551078>

Lesen Sie die Anleitung, bewahren Sie sie auf und falls Sie das Gerät an Dritte abgeben, geben Sie auch die Anleitung mit. Entfernen Sie die Verpackung vollständig, bevor Sie das Gerät einschalten.

 **WICHTIGE SICHERHEITSHINWEISE**

Beachten Sie bitte folgende grundlegende Vorsichtsmaßnahmen:



- 1 Dieses Gerät ist für die Nutzung von Personen mit eingeschränkten physischen, sensorischen und geistigen Fähigkeiten sowie von Personen, die über keine Erfahrung oder Kenntnisse in der Handhabung verfügen, geeignet, wenn ihnen die Handhabung erklärt wurde/sie dabei beaufsichtigt werden und ihnen die damit verbundenen Gefahren bewusst sind.
 - Kinder sollten nicht mit dem Gerät spielen.
 - Kinder dürfen das Gerät nicht verwenden.
 - Bewahren Sie das Gerät und das Kabel außer Reichweite von Kindern auf.
-  Um Verletzungen zu vermeiden, seien Sie beim Umgang mit den Messern, beim Leeren des Mixbehälters sowie bei der Reinigung vorsichtig.
-  Füllen Sie keine heiße Flüssigkeit (höher als 40°C) ein, da diese durch plötzlichen Dampfausstoß austreten kann.
- 2 Bei nicht ordnungsgemäßem Gebrauch kann es zu Verletzungen kommen.
- 3 Ziehen Sie vor dem Auf- oder Abbau oder der Reinigung des Geräts den Netzstecker vom Strom.
- 4 Ziehen Sie den Netzstecker, bevor Sie ein Zubehörteil anbringen oder abnehmen möchten.
- 5 Das Gerät nicht unbeaufsichtigt stehen lassen, wenn sich der Stecker in der Steckdose befindet.
- 6 Weist das Kabel Beschädigungen auf, muss es vom Hersteller, einer Wartungsvertretung des Herstellers oder einer qualifizierten Fachkraft ersetzt werden, um eine mögliche Gefährdung auszuschließen.
-  Legen Sie die Motoreinheit nicht in Flüssigkeit.
- 7 Schalten Sie das Gerät aus () bevor Sie den Mixbehälter auf die Motoreinheit setzen.
- 8 Schalten Sie das Gerät aus (), und warten Sie bis die Messer sich nicht mehr bewegen bevor Sie den Deckel vom Mixbehälter, oder den Mixbehälter von der Motoreinheit nehmen.
- 9 Setzen Sie keine Zubehörteile in den Behälter ein, solange das Gerät am Netz angeschlossen ist.
- 10 Bitte keine Zubehörteile oder Aufsätze verwenden, die nicht von uns geliefert wurden.
- 11 Benutzen Sie das Gerät ausschließlich zu den in diesen Anweisungen beschriebenen Zwecken.

Zeichnungen	10 Einsatz	17 Einfüllhilfe
4 Geschwindigkeitsregler	11 Universalzerkleinerer	18 Trägerscheibe
5 Motoreinheit	12 Mixer	19 Reibe fein
6 Kontroll-Lampe	13 Quirl	20 Schneidmesser
7 Achse	14 Deckel	21 Reibe grob
8 Mixbehälter	15 Sicherheitsschalter	22 Kappe
9 Griff	16 Einfüllschacht	 Spülmaschinenfest



- 12 Gerät keinesfalls benutzen, wenn es beschädigt ist oder Fehlfunktion zeigt.
- 13 Den Motor nicht länger als 2 Minuten lang ununterbrochen eingeschaltet lassen – er könnte sich sonst heißlaufen. Nach 2 Minuten Betrieb den Motor mindestens 2 Minuten lang ausgeschaltet lassen, damit er wieder abkühlen kann.

nur für den Gebrauch im Haushalt geeignet

VERWENDUNG DES ZERKLEINERERS

- 1 Die Motoreinheit auf eine trockene, feste, ebene Fläche stellen, die sich in der Nähe einer Steckdose befindet.
- 2 Stecken Sie die Achse auf den oberen Teil der Motoreinheit.
- 3 Stellen Sie das ▼ Symbol am unteren Ende des Mixbehälters so ein, dass es genau über dem  Symbol auf der Motoreinheit steht.
- 4 Setzen Sie den Mixbehälter auf die Motoreinheit, drehen Sie diesen dann, bis das ▼ Symbol über dem  Symbol steht.
- 5 Zubehörteil je nach Bedarf auswählen.

MIT DEM AUFSATZ

- 6 Den Universalzerkleinerer können Sie verwenden, um Zutaten zu zerkleinern.
 - 7 Den Mixer können Sie verwenden, um Zutaten miteinander zu vermengen.
 - 8 Verwenden Sie den Quirl, um Sahne und Eier zu schlagen sowie Eier und Zucker zu vermischen.
 - 9 Stecken Sie das Zubehörteil auf den Aufsatz und schieben Sie es bis nach unten.
 - 10 Stecken Sie den Aufsatz in die Mitte des Mixbehälters auf die Achse.
 - 11 Geben Sie die Zutaten in den Behälter.
 - 12 Sollten Sie abschließlich Flüssigkeiten verwenden, befüllen Sie den Mixbehälter nur bis zur Markierung „ max “.
- Verwenden Sie harte Zutaten oder eine Kombination von Flüssigkeiten und harten Zutaten, befüllen Sie den Mixbehälter nur bis zur Markierung „MAX“.



AUFSETZEN DES DECKELS

- 13 Halten Sie den Deckel über dem Mixbehälter, so dass sich der Sicherheitsschalter rechts neben dem Griff befindet.
 - 14 Setzen Sie den Deckel auf den Mixbehälter.
 - 15 Drehen Sie den Deckel im Uhrzeigersinn, bis sich der Sicherheitsschalter in der Aussparung am oberen Ende des Griffs befindet.
 - 16 Die Tasten lassen sich nur bedienen, wenn sich der Deckel und der Mixbehälter in dieser Position befinden.
 - 17 Der Mixbehälter kann nicht bewegt werden, solange der Sicherheitsschalter eingerastet ist.
 - 18 Um den Mixbehälter zu entriegeln, müssen Sie zuerst den Deckel drehen, bis sich der Sicherheitsschalter rechts neben dem Griff befindet.
- ★ Versuchen Sie nicht, den Deckel oder den Mixbehälter zu bewegen, solange der Motor läuft.

EINSCHALTEN

- 19 Achten Sie darauf, dass der Geschwindigkeitsregler auf Stufe  gestellt ist.
- 20 Gerätenetzstecker in die Steckdose stecken.

GESCHWINDIGKEITSREGLER

- 21 Drehen Sie den Geschwindigkeitsregler, um die gewünschte Geschwindigkeit einzustellen (1 = niedrig, 3 = hoch).
- 22 Drehen Sie den Geschwindigkeitsregler zurück auf  um den Motor auszuschalten.
- 23 Wenn Sie den Geschwindigkeitsregler gegen den Uhrzeigersinn auf  drehen, wird dies einen kurzen Schub bei hoher Geschwindigkeit veranlassen. Wenn Sie den Drehknopf in diese Richtung drehen wird er von alleine auf  zurückfedern.





GESCHWINDIGKEITSREGLER

- Die Kontroll-Lampe ändert ihre Farbe, wenn sich die Geschwindigkeit ändert.
 - 1 blau Schneiden/Zerkleinern/Reiben 3 grün Mixen/ Sonstiges
 - 2 lila Teig/ Kuchen/ Sahne  rot Zerkleinern/ kleinere Portionen
- 24 Wenn Sie Zutaten hinzugeben wollen, solange das Gerät eingeschaltet ist:
 - a) Ziehen Sie die Einfüllhilfe aus dem Einfüllschacht.
 - b) Füllen Sie die Zutaten über den Einfüllschacht ein.
 - c) Ersetzen Sie die Einfüllhilfe.

MIT DEN TRÄGERSCHEIBEN

- 25 Nehmen Sie den Deckel ab.
- 26 Entfernen Sie den Einsatz und setzen Sie die Trägerscheibe oben auf die Achse.
- 27 Für die Funktion „feines Reiben“, setzen Sie die feine Reibe mit der rauen Seite auf die Trägerscheibe.
- 28 Für die Funktion „Schneiden“ muss sich das Schneidmesser oben auf der Trägerscheibe befinden.
- 29 Für die Funktion „grobes Reiben“ muss sich das Schneidmesser auf der unteren Seite der Trägerscheibe befinden.
- 30 Deckel wieder aufsetzen.
- 31 Entfernen Sie die Einfüllhilfe und geben Sie die Zutaten über den Einfüllschacht in den Behälter.
- 32 Setzen Sie die Einfüllhilfe wieder ein und verwenden Sie diese dafür, die Zutaten vorsichtig über den Einfüllschacht in den Behälter einzuführen.
- 33 Benutzen Sie nicht Ihre Finger oder Besteck, um Nahrungsmittel durch den Einfüllschacht einzuführen – nur die Einfüllhilfe verwenden.
- 34 Das oder die Messer auf der Scheibe zerschneiden oder raspeln/ reiben die Zutaten im Mixbehälter.
- 35 Der Behälter sollte nicht mehr als halb voll sein – unterbrechen Sie kurz und entleeren Sie ihn.

VERWENDUNG DES MIXERS

- 36 Stellen Sie das  Symbol am unteren Ende des Mixbehälters so ein, dass es genau über dem  Symbol auf der Motoreinheit steht.
- 37 Setzen Sie den Mixbehälter auf die Motoreinheit, drehen Sie diesen dann, bis das  Symbol über dem  Symbol steht.
- 38 Nehmen Sie den Deckel ab.
- 39 Geben Sie die Zutaten in den Mixbehälter.
- 40 Füllen Sie nicht über die 1500ml Markierung hinaus. Falls doch, könnten die Zutaten den Deckel hoch drücken, wenn Sie die Motoreinheit starten.
- 41 Deckel wieder aufsetzen.
- 42 Achten Sie darauf, dass die Noppen der Kappe genau in die Kerben der Öffnung passen, setzen Sie Kappe ein und drehen Sie diese im Uhrzeigersinn, bis sie einrastet.
- 43 Um Zutaten beizugeben, während der Mixer in Betrieb ist, entfernen Sie die Kappe, geben Sie die neuen Zutaten durch die Öffnung in den Behälter und setzen Sie anschließend die

Kappe wieder ein.

44 Vergewissern Sie sich, dass die Zutaten das Volumen von 1500ml nicht überschreiten.

✳ Geben Sie keine anderen Gegenstände (Löffel, Pfannenwender etc.) in den Mixbehälter, solange sich der Stecker in der Steckdose befindet.

GESCHWINDIGKEITSREGLER

• Die Kontroll-Lampe ändert ihre Farbe, wenn sich die Geschwindigkeit ändert.

- | | | | |
|--------|-----------|--------|-------------------------------------|
| 1 blau | Pürees | 3 grün | Suppen/ Sonstiges |
| 2 lila | Smoothies | ⊗ rot | Eis zerkleinern/ kleinere Portionen |

EISWÜRFEL ZERKLEINERN

45 Bevor Sie das Gerät zum Zerkleinern von Eiswürfeln verwenden, sollten Sie darauf achten, dass der Mixbehälter sauber ist. Spülen Sie ihn gründlich aus.

46 Auch geringste Spülmittelrückstände können den Geschmack der zerkleinerten Eiswürfel und den Geschmack des entsprechenden Getränkes ebenso beeinträchtigen.

47 Um das bestmögliche Ergebnis zu erzielen, füllen Sie den Mixbehälter mit 150ml bis 500 ml Eiswürfeln.

48 Setzen Sie den Deckel auf den Mixer und:

49 Stellen Sie den Geschwindigkeitsregler ein oder zwei Sekunden lang auf ⊗ und lassen Sie ihn dann wieder los.

50 Prüfen Sie das Ergebnis und passen Sie die Anzahl der Impulsschaltungen an.

PFLEGE UND INSTANDHALTUNG

51 Schalten Sie das Gerät aus (⊗) und ziehen Sie den Netzstecker.

52 Die Außenseite der Motoreinheit mit einem sauberen feuchten Tuch abwischen.

53 Die abnehmbaren Teile mit warmem Seifenwasser säubern, gut abspülen, Wasser abtropfen und an der Luft trocknen lassen.

 Sie können diese Teile im Geschirrspüler reinigen.

54 Bei Verwendung eines Geschirrspülers kann das raue Umfeld im Geschirrspüler die Oberflächenlackierung beschädigen.

55 Die Beschädigung ist nur kosmetisch und beeinträchtigt nicht die Funktion des Gerätes.

UMWELTSCHUTZ

Auf Grund der in elektrischen und elektronischen Geräten verwendeten umwelt- und gesundheitsschädigenden Stoffe dürfen Geräte, die mit diesem Symbol gekennzeichnet sind, nicht über den normalen Hausmüll entsorgt werden, sondern müssen wiederaufbereitet, wiederverwertet oder recycelt werden.

Rezepte

 = Hand voll

 = Zehe/Zehen

Pesto aus Koriander

2  Korianderblätter

2  Knoblauchzehen

60 g Pinienkerne

125 ml Olivenöl

60 g geriebener Parmesan

Verrühren Sie Koriander, Knoblauch, Pinienkerne und die Hälfte des Öls zu einer cremigen Masse.

Geben Sie dann die Mischung in eine größere Schüssel. Vermischen Sie sie mit dem Parmesan.

Fügen Sie Öl hinzu, um die Konsistenz anzupassen: Als Dip: dick Als Belag: medium. Als

Pastasauce: dünn.

Rezepte finden Sie auf unserer Website:

Verwendung des Mixers: <http://www.russellhobbs.com/ifu/550931>



Smoothies: <http://www.russellhobbs.com/ifu/550941>

Verwendung des Zerkleinerers: <http://www.russellhobbs.com/ifu/551078>

Lisez les instructions, conservez-les et transférez-les si vous transférez l'appareil. Retirez tous les emballages avant utilisation.

PRÉCAUTIONS IMPORTANTES



Suivez les précautions essentielles de sécurité, à savoir:

- 1 Cet appareil peut être utilisé par des personnes aux aptitudes physiques, sensorielles ou mentales réduites ou ne possédant pas l'expérience et les connaissances suffisantes, pour autant que ces personnes soient supervisées/aient reçu des instructions et soient conscientes des risques encourus.
 - Les enfants ne peuvent pas jouer avec l'appareil.
 - Les enfants ne doivent pas utiliser l'appareil.
 - Tenez l'appareil et le câble hors de portée des enfants.
-  Pour éviter toute blessure, faites preuve de prudence lors de la manipulation des lames, de la vidange du bol et du nettoyage de l'appareil.
-  Veillez à ne pas ajouter de liquide chaud (à une température supérieure à 40°C), car il pourrait être expulsé par un coup de vapeur brusque.
- 2 Une utilisation inappropriée de l'appareil peut causer des blessures.
- 3 Débranchez l'appareil avant le montage, le démontage ou le nettoyage.
- 4 Débranchez l'appareil avant d'adapter ou de retirer les accessoires.
- 5 Ne laissez pas l'appareil sans surveillance lorsqu'il est branché.
- 6 Si le câble est abîmé, vous devez le faire remplacer par le fabricant, un de ses techniciens agréés ou une personne également qualifiée, pour éviter tout danger.
-  Veillez à ne pas plonger le bloc moteur dans du liquide.
- 7 Eteignez (ⓧ) avant de mettre le bol en place sur le bloc moteur.
- 8 Eteignez (ⓧ) et attendez jusqu'à ce que les lames s'arrêtent avant d'enlever le couvercle du bol ou avant d'enlever le bol du bloc moteur.
- 9 Ne placez aucun ustensile dans le bol lorsque l'appareil est branché.
- 10 N'adaptez pas d'accessoires autres que ceux fournis.
- 11 N'utilisez pas l'appareil à d'autres fins que celles décrites dans ce mode d'emploi.
- 12 N'utilisez pas l'appareil s'il est endommagé ou ne fonctionne pas correctement.
- 13 Ne pas faire fonctionner l'appareil en continu au-delà de 2 minutes afin d'éviter une surchauffe. Si nécessaire, laissez reposer l'appareil pendant au moins 2 minutes pour laisser refroidir le moteur.



pour un usage domestique uniquement

schémas	10 support	17 élément pousseur
4 contrôle de vitesse	11 hachoir	18 disque
5 bloc moteur	12 mixeur	19 râpe fine
6 voyant	13 batteur	20 trancheur
7 tige	14 couvercle	21 râpe grossière
8 bol	15 interrupteur de sécurité	22 bouchon
9 poignée	16 tube	 résistant au lave-vaisselle

UTILISATION DU ROBOT

- 1 Placez le bloc moteur sur une surface sèche, solide et à niveau, près d'une prise de courant.
- 2 Fixez la tige à la partie supérieure du bloc-moteur.
- 3 Alignez la flèche ▼ sur la base du bol avec le symbole  sur le bloc moteur.
- 4 Abaissez le bol sur le bloc moteur, puis faites pivoter le bol pour aligner la flèche ▼ sur le symbole .
- 5 Sélectionnez l'accessoire souhaité.

AVEC LE SUPPORT

- 6 Utilisez le hachoir pour pulvériser les ingrédients.
- 7 Utilisez le mixeur pour mélanger les ingrédients.
- 8 Utilisez le batteur pour épaissir la crème, battre les œufs et pour battre les œufs et le sucre ensemble.
- 9 Fixez l'accessoire au support et faites-le glisser jusqu'à la base.
- 10 Placez le support au centre du bol, sur la tige.
- 11 Mettez les ingrédients dans le bol.
- 12 Si vous utilisez uniquement des liquides, veillez à ne pas remplir le bol au-delà de la marque  max  (Niveau de liquide maximum).
- Si vous utilisez des ingrédients solides, ou un mélange de liquides et de solides, veillez à ne pas remplir le bol au-delà de la marque MAX (Niveau d'aliment maximum).

FIXATION DU COUVERCLE



- 13 Placez le couvercle sur le bol, avec l'interrupteur de sécurité à la droite de la poignée.
- 14 Abaissez le couvercle sur le bol.
- 15 Faites pivoter le couvercle dans le sens des aiguilles d'une montre pour amener l'interrupteur de sécurité dans l'espace situé sur la partie supérieure de la poignée.
- 16 Les commandes ne sont opérationnelles que si le couvercle et le bol sont dans cette position.
- 17 Le bol ne bouge pas tant que l'interrupteur de sécurité est activé.
- 18 Pour détacher le bol, il faut d'abord faire pivoter le couvercle de manière à amener l'interrupteur de sécurité à la droite de la poignée.

✳ N'essayez pas de retirer le couvercle ou le bol tant que le moteur tourne.

MISE EN MARCHÉ

- 19 Assurez-vous que le contrôle de vitesse est réglé sur .
- 20 Mettez la fiche dans la prise de courant.

CONTRÔLE DE VITESSE

- 21 Réglez le contrôle de vitesse sur la vitesse souhaitée (1 = faible, 3 = élevée).
- 22 Retournez la commande de vitesse vers la position  pour arrêter le moteur.
- 23 En tournant le régulateur de vitesse dans le sens contraire des aiguilles d'une montre vers la position , vous obtiendrez une courte puissance accrue. Le régulateur sera mis en charge par ressort dans cette direction, il retournera à la position  une fois que vous l'aurez lâché.

CONTRÔLE DE VITESSE

- Le voyant change de couleur avec les changements de vitesse.

1	bleu	trancher/ broyer/ râper
2	rouge	pâte / gâteaux / crème
3	vert	mixer/ autre
	rouge	hacher/ plus petits lots

24 Pour ajouter des ingrédients lorsque le moteur tourne :

- a) retirez l'élément pousseur du tube
- b) ajoutez les ingrédients par le tube
- c) remplacez l'élément pousseur

AVEC LES DISQUES

25 Retirez le couvercle.

26 Retirez le support et fixez le disque sur la partie supérieure de la tige.

27 Pour un râpage fin, fixez la râpe fine avec le côté rugueux sur la partie supérieure du disque.

28 Pour trancher les aliments, la lame de tranchage doit être fixée sur la partie supérieure du disque.

29 Pour un râpage grossier, la lame de tranchage doit être fixée sur la partie inférieure du disque.

30 Remplacez le couvercle.

31 Retirez l'élément pousseur et versez les ingrédients dans le tube.

32 Remplacez l'élément pousseur et utilisez-le pour pousser les ingrédients dans le tube.

33 N'utilisez pas vos doigts ni des couverts pour pousser les ingrédients dans le tube – utilisez uniquement l'élément pousseur.

34 La/les lame(s) de la partie supérieure du disque trancheront ou râperont les ingrédients placés dans le bol.

35 Veillez contrôler que le bol ne se remplit pas à plus de la moitié de sa capacité – arrêtez et videz le bol.

UTILISATION DU BLENDER

36 Alignez la flèche ▼ sur la base du bol avec le symbole  sur le bloc moteur.

37 Abaissez le bol sur le bloc moteur, puis faites pivoter le bol pour aligner la flèche ▼ sur le symbole .

38 Retirez le couvercle.

39 Mettez les ingrédients dans le bol.

40 Ne remplissez pas le bol au-delà du marquage de 1500ml – un contenu excessif pourrait faire enlever de force le couvercle au démarrage du moteur.

41 Remplacez le couvercle.

42 Alignez les ergots situés sur le bouchon avec les rainures de l'orifice, placez le bouchon et faites-le pivoter dans le sens des aiguilles d'une montre pour le verrouiller.

43 Pour ajouter des ingrédients lorsque le mixeur est en fonctionnement, retirez le bouchon, versez les nouveaux ingrédients par le trou et remplacez ensuite le bouchon.

44 Vérifiez que les ingrédients rajoutés ne font pas passer le volume par le marquage de 1500ml.

✳ Ne pas insérer d'autres objets (cuillère, spatule, etc.) dans le bol lorsque l'appareil est branché.

CONTRÔLE DE VITESSE

- Le voyant change de couleur avec les changements de vitesse.

1	bleu	purées
2	rouge	smoothies
3	vert	soupes / autres
	rouge	piler de la glace / plus petits lots

GLACE PILÉE

- 45 Avant d'utiliser l'appareil pour piler de la glace, assurez-vous qu'il est propre et rincez-le soigneusement.
- 46 La moindre trace de détergent pourrait affecter le goût de la glace pilée et aplatira toute boisson à laquelle cette glace est ajoutée.
- 47 Pour des résultats optimaux, remplir le bol de 150 ml à 500 ml de glaçons.
- 48 Placez le couvercle sur le mixeur, puis:
- 49 Faites pivoter le contrôle de vitesse sur  pendant une ou deux secondes, puis relâchez-le.
- 50 Vérifiez les résultats et ajustez au besoin.

SOINS ET ENTRETIEN

- 51 Éteignez l'appareil () et débranchez-le.
- 52 Essuyez l'extérieur du bloc moteur à l'aide d'un chiffon humide propre.
- 53 Lavez les parties amovibles dans de l'eau chaude et savonneuse, rincez-les bien, égouttez-les et laissez-les sécher.

 Vous pouvez laver ces pièces dans un lave-vaisselle.

54 Toutefois, les conditions de lavage du lave-vaisselle affecteront la finition de la surface de l'appareil.

55 Cela affecte l'apparence de l'appareil, non pas son fonctionnement.

PROTECTION ENVIRONNEMENTALE

Afin d'éviter des problèmes environnementaux ou de santé occasionnés par les substances dangereuses contenues dans les appareils électriques et électroniques, les appareils présentant ce symbole ne peuvent pas être éliminés avec les déchets ménagers, mais doivent faire l'objet d'une récupération sélective en vue de leur réutilisation ou recyclage.

recettes

 = poignée

 = gousse

pesto à la coriandre

2  feuilles de coriandre

2  d'ail

60 g de pignons de pin

125 ml d'huile d'olive

60 g de Parmesan râpé

Travailler le coriandre, l'ail, les pignons et la moitié de l'huile jusqu'à ce que le mélange soit lisse.

Mettez dans un bol plus grand.

Ajoutez le Parmesan. Ajouter de l'huile pour ajuster la consistance:

Pour une sauce: épaisse.

Pour un nappage: moyenne.

Pour une sauce pour pâtes: fine.

des recettes sont disponibles sur notre site Web:

utilisation du mélangeur:

<http://www.russellhobbs.com/ifu/550931>

smoothies:

<http://www.russellhobbs.com/ifu/550941>





utilisation du robot :

<http://www.russellhobbs.com/ifu/551078>

Lees de instructies, bewaar ze goed en geef ze met het apparaat mee wanneer u deze aan een derde geeft. Verwijder alle verpakkingsmaterialen voor gebruik.

 **BELANGRIJKE VEILIGHEIDSMATREGELEN**



Volg de gebruikelijke veiligheidsmaatregelen, zoals:

- 1 Dit apparaat kan onder toezicht worden gebruikt door personen met verminderde lichamelijke, zintuiglijke of geestelijke vermogens of die gebrek aan ervaring of kennis hebben als iemand hen heeft uitgelegd hoe het apparaat moet worden gebruikt en ze de gevaren verstaan.
 - Kinderen mogen niet met het apparaat spelen.
 - Kinderen mogen het apparaat niet gebruiken.
 - Bewaar het apparaat en de kabel buiten het bereik van kinderen.
-  Ga voorzichtig om met de mesjes, het ledigen van de kan en het schoonmaken van het apparaat om letsels te vermijden.
-  Giet geen hete vloeistoffen (warmer dan 40 C) in het apparaat aangezien deze stoom kunnen veroorzaken.
- 2 Verkeerd gebruik van het apparaat kan leiden tot letsels.
- 3 Verwijder de stekker uit het stopcontact voordat u het apparaat monteert, demonteert of schoonmaakt.
- 4 Het apparaat verwijderen voor u hulpstukken aanbrengt of verwijdert.
- 5 Laat het apparaat niet onbeheerd achter, terwijl de stekker in het stopcontact zit.
- 6 Indien het snoer beschadigd is, moet het door de fabrikant, een technicus of een ander deskundig persoon vervangen worden om eventuele risico's te vermijden.
-  Dompel de motoreenheid niet onder in een vloeistof.
 - 7 Zet de blender uit () , voordat u de kan op de motoreenheid plaatst.
 - 8 Zet de blender uit () en wacht tot de messen niet meer draaien, voordat u het deksel van de kan of de kan van de motoreenheid afhaalt.
 - 9 Doe geen keukengerie in de kan als de stekker van het apparaat in het stopcontact zit.
- 10 Gebruik alleen de bijgeleverde toebehoren of hulpstukken.
- 11 Gebruik het apparaat niet voor andere doeleinden dan degene die in deze gebruiksaanwijzing worden beschreven.
- 12 Gebruik het apparaat niet bij beschadigingen of storingen.
- 13 Om oververhitting te voorkomen, dient u de motor niet langer dan 2 minuten onafgebroken te laten draaien. Zet het apparaat na 2 minuten minstens 2 minuten uit om de motor te laten afkoelen.



uitsluitend voor huishoudelijk gebruik

afbeeldingen	10 voet	17 duwer
4 snelheidsregelaar	11 hakker	18 schijf
5 motoreenheid	12 mixer	19 fijnmaler
6 lampje	13 garde	20 mes
7 spil	14 deksel	21 grofmaler
8 kan	15 veiligheidsknop	22 dop
9 handgreep	16 tube	 vaatwasmachinebestendig

DE KEUKENROBOT GEBRUIKEN

- 1 Plaats de motoreenheid op een droge, stevige, vlakke ondergrond, in de buurt van een stopcontact.
- 2 Plaats de spil boven op de motoreenheid.
- 3 Plaats de ▼ aan de onderkant van de kan op een lijn met de  van de motoreenheid.
- 4 Laat de kan op de motoreenheid zakken en draai de kan vervolgens om de ▼ op een lijn met de  te brengen.
- 5 Kies het gewenste accessoire.

MET DE VOET

- 6 Gebruik de hakker om ingrediënten fijn te hakken.
 - 7 Gebruik de mixer om ingrediënten te mengen.
 - 8 Gebruik de garden om room te kloppen, eieren te kloppen en suiker te kloppen.
 - 9 Pas de bevestiging over de voet en glijd hem naar onderen.
 - 10 Laat de voet in de kan zakken, over de spil.
 - 11 Doe de ingrediënten in de kan.
 - 12 Als u alleen vloeistoffen gebruikt, mag u de kan niet hoger vullen dan het merkteken  max .
- Als u vaste stoffen gebruikt of een mengsel van beide, vul de kan dan niet boven het merkteken MAX.



HET DEKSEL PLAATSEN

- 13 Houd het deksel boven de kan, met de veiligheidsschakelaar rechts van de handgreep.
 - 14 Laat het deksel op de kan zakken.
 - 15 Draai het deksel met de klok mee tot de veiligheidsschakelaar in de opening boven in de handgreep valt.
 - 16 De bedieningen functioneren uitsluitend met de kan en het deksel in deze positie.
 - 17 De kan beweegt niet terwijl de veiligheidsschakelaar is ingeschakeld.
 - 18 Om de kan los te maken moet u eerst het deksel draaien tot de veiligheidsschakelaar zich weer rechts van de handgreep bevindt.
- * Probeer het deksel of de kan niet te bewegen terwijl de motor draait.

INSCHAKELEN

- 19 Controleer dat de snelheidsregelaar op  staat.
- 20 Steek de stekker in het stopcontact.

SNELHEIDSREGELAAR

- 21 Zet de snelheidsregelaar op de gewenste snelheid (1 = laag, 3 = hoog).
- 22 Draai de snelheidsregelaar terug naar  om de motor uit te schakelen.
- 23 Als u de snelheidsregelaar tegen de wijzers van de klok in draait naar  biedt dit u een korte stoot aan hoge snelheid. In deze richting is de knop voorzien van een veer. Wanneer u hem loslaat, keert hij terug naar .

SNELHEIDSREGELAAR

- Het lampje verandert van kleur wanneer de snelheid wijzigt.
 - 1 blauw in plakken snijden/ in stukjes snijden/ raspen
 - 2 paars deeg/ taarten/ slagroom
 - 3 groen mengen/ overige
 - ⊙ rood fijnsnijden/ kleinere stukken

24 Om ingrediënten toe te voegen met lopende motor:

- a) haal de duwer uit de tube
- b) voeg de ingrediënten toe via de tube
- c) plaats de duwer weer

MET DE SCHIJVEN

25 Verwijder het deksel.

26 Verwijder de voet en plaats de schijf op de bovenkant van de spil.

27 Als u een ingrediënt wilt fijnmalen, plaatst u de fijnmaler met de ruwe kant op de bovenkant van de schijf.

28 Als u een ingrediënt in plakken wilt snijden, plaatst u het hiervoor geschikte mesje op de schijf.

29 Als u een ingrediënt grof wilt malen, moet u het mes voor het snijden in plakken onder de schijf plaatsen.

30 Plaats het deksel terug.

31 Verwijder de duwer en laat de ingrediënten door de tube vallen.

32 Plaats de duwer weer en gebruik hem om de ingrediënten zachtjes door de tube te duwen.

33 Gebruik geen vingers of bestek om voedsel door de tube te duwen – alleen de duwer.

34 Het mes op de schijf snijdt of raspt het voedsel in de kan.

35 Laat de kan niet meer dan half vol worden - dan stopt u een leegt hem.

DE BLENDER GEBRUIKEN

36 Plaats de ▼ aan de onderkant van de kan op een lijn met de  van de motoreenheid.

37 Laat de kan op de motoreenheid zakken en draai de kan vervolgens om de ▼ op een lijn met de  te brengen.

38 Verwijder het deksel.

39 Doe de ingrediënten in de kan.

40 Vul de kan tot maximaal 1500 ml; als hij voller is, kan de inhoud het deksel van het apparaat afduwen als u de motor aanzet.

41 Plaats het deksel terug.

42 Lijn de uitsteeksels op de dop uit met de inkepingen in het gat, plaats de dop, draai hem met de klok mee om hem te vergrendelen.

43 Om ingrediënten toe te voegen tijdens de werking van de blender, verwijdert u de dop, giet u de nieuwe ingrediënten door de opening en plaatst u de dop terug.

44 Controleer of de kan door de toegevoegde ingrediënten niet voller is dan 1500ml.

★ Kom niet met andere voorwerpen (lepel, spatel, etc.) in de kan terwijl de stekker van de blender in het stopcontact zit.

SNELHEIDSREGELAAR



• Het lampje verandert van kleur wanneer de snelheid wijzigt.

- 1 blauw puree
- 2 paars smoothies
- 3 groen soepen/ overige
- ⊙ rood ijs malen/ kleinere stukken

IJS MALEN

- 45 Zorg ervoor dat het apparaat schoon en grondig is afgespoeld, voordat u de blender gebruikt om ijs te malen.
- 46 Zelfs een klein beetje achtergebleven afwasmiddel kan de smaak van het gemalen ijs, en daardoor ook van het drankje waar u het ijs aan toevoegt, aantasten.
- 47 Voor de beste resultaten vult u de kan tussen 150 ml en 500 ml met ijsblokjes.
- 48 Zet het deksel op de blender en:
- 49 Draai de snelheidsregelaar naar  gedurende twee seconden en laat deze vervolgens los.
- 50 Controleer het resultaat en maal zo nodig nog wat langer door.

ZORG EN ONDERHOUD

- 51 Schakel het apparaat uit () en trek de stekker uit.
- 52 Neem de buitenkant van de motoreenheid af met een schone, vochtige doek.
- 53 Was de verwijderbare onderdelen in warm water met een afwasmiddel, goed afspoelen, laten uitlekken en aan de lucht laten drogen.
-  U kunt deze onderdelen in een vaatwasmachine wassen.
- 54 Wanneer u de vaatwasmachine gebruikt, zal dit de afwerking van de oppervlakten beïnvloeden.
- 55 De schade is normaal uitsluitend esthetisch en heeft geen invloed op de werking van het apparaat.

MILIEUBESCHERMING

Om milieu- en gezondheidsproblemen als gevolg van gevaarlijke stoffen in elektrische en elektronische producten te vermijden, mogen apparaten met dit symbool niet worden weggegooid met niet-gesorteerd gemeentelijk afval, maar moeten ze worden teruggewonnen, opnieuw gebruikt of gerecycled.

receptjes

 = handenvol

 = teen

koriander pesto

2  korianderblaadjes

2  look

60 g pijnboompitten

125 ml olijfolie

60 g geraspte parmezaan

Verwerk de koriander, knoflook, pijnboompitten en de helft van de olie tot het een glad mengsel is geworden. Plaats dan in een grotere kom. Meng de Parmezaan. Voeg olie toe om de consistentie aan de passen. Als dipsaus: dik. Als topping: medium. Als pastasaus: dun.

u vindt recepten op onze website:

de blender gebruiken:

<http://www.russellhobbs.com/ifu/550931>

smoothies:

<http://www.russellhobbs.com/ifu/550941>

de keukenrobot gebruiken:

<http://www.russellhobbs.com/ifu/551078>

Leggere le istruzioni e conservarle al sicuro. In caso di cessione dell'apparecchio ad altre persone, consegnare anche le istruzioni. Rimuovere tutto l'imballaggio prima dell'uso.

NORME DI SICUREZZA IMPORTANTI

Osservare le precauzioni fondamentali di sicurezza, e in particolare quanto segue:

1 Questo apparecchio può essere utilizzato da persone con ridotte capacità fisiche, sensoriali o mentali o che manchino di esperienza o conoscenza dell'apparecchio, a condizione che siano controllate o istruite da un adulto e che siano in grado di capirne i rischi.

- I bambini non devono giocare con l'apparecchio.
- I bambini non devono utilizzare l'apparecchio.
- Tenere l'apparecchio ed il cavo fuori dalla portata dei bambini.

 Per evitare lesioni, prestare la massima attenzione quando si maneggiano le lame, quando si svuota la caraffa e durante le operazioni di pulizia.

 Non aggiungere liquido caldo (oltre 40°C), in quanto può essere espulso a causa di una improvvisa fuoriuscita di vapore.

2 L'uso errato dell'apparecchio può causare lesioni.

3 Scollegare l'apparecchio prima di montarlo, smontarlo o pulirlo.

4 Staccare l'apparecchio prima di applicare o rimuovere qualsiasi accessorio.

5 Non lasciare l'apparecchio incustodito con la spina inserita.

6 Se il cavo è danneggiato, farlo cambiare dal fabbricante, da un rivenditore autorizzato o da personale similmente qualificato, per evitare incidenti.

 Non immergere in sostanza liquida il gruppo del motore.

7 Spegner l'apparecchio () prima di montare la caraffa sul gruppo del motore.

8 Prima di rimuovere il coperchio dalla caraffa, e di rimuovere la caraffa dal gruppo del motore, spegnere l'apparecchio () ed attendere che le lame si siano fermate completamente.

9 Non inserire utensili nella caraffa mentre l'apparecchio è collegato alla presa di corrente.

10 Montare sull'apparecchio solo gli accessori o gli elementi dati in dotazione.

11 Non usare l'apparecchio per altri scopi se non quelli per i quali è stato progettato, di seguito descritti in questo manuale di istruzioni.

12 Non usare l'apparecchio se è danneggiato o funziona male.



13 Non tenere in funzione il motore per più di 2 minuti, altrimenti si potrebbe surriscaldare. Dopo 2 minuti di funzionamento, spegnerlo per almeno 2 minuti per farlo recuperare.

solo per uso domestico



USO DEL ROBOT

- 1 Posizionare il gruppo del motore su una superficie asciutta, stabile e in piano, vicino ad una presa di corrente.
- 2 Montare l'alberino di rotazione sopra il gruppo motore.

immagini	10 supporto	17 spingitore
4 selettore di velocità	11 tritatutto	18 disco
5 gruppo del motore	12 sbattitore	19 grattugia fine
6 spia	13 cremiera	20 affettatrice
7 alberino di rotazione	14 coperchio	21 grattugia grossa
8 caraffa	15 interruttore di sicurezza	22 tappo
9 impugnatura	16 tubo di inserimento	 lavabile in lavastoviglie

- 3 Allineare il simbolo ▼ sulla parte inferiore della caraffa con il simbolo  sul gruppo del motore.
- 4 Poggiare la caraffa sul gruppo del motore, poi ruotare la caraffa per allineare il simbolo ▼ con il simbolo .
- 5 Scegliere gli accessori di cui avete bisogno.

CON IL SUPPORTO

- 6 Utilizzare il tritatutto per polverizzare gli ingredienti.
- 7 Utilizzare lo sbattitore per mescolare gli ingredienti.
- 8 Utilizzare la cremiera per addensare panna, sbattere uova e amalgamare uova e zucchero insieme.
- 9 Montare l'accessorio sul supporto e farlo scorrere fino in fondo.
- 10 Poggiare il supporto al centro della caraffa, sopra l'alberino di rotazione.
- 11 Mettere gli ingredienti nella caraffa.
- 12 Se utilizzate solo liquidi, non riempite la caraffa oltre il limite massimo  max .
- Se utilizzate sostanze solide, o un misto di liquidi e solidi, non riempite la caraffa oltre il limite massimo MAX.



MONTAGGIO DEL COPERCHIO

- 13 Posizionare il coperchio sulla caraffa, con l'interruttore di sicurezza a destra dell'impugnatura.
- 14 Abbassare il coperchio sulla caraffa.
- 15 Ruotare il coperchio in senso orario per portare l'interruttore di sicurezza nello spazio in cima all'impugnatura.
- 16 I comandi funzioneranno solo con il coperchio e la caraffa in questa posizione.
- 17 La caraffa non si muoverà se l'interruttore di sicurezza è in funzione.
- 18 Per rilasciare la caraffa, dovete prima ruotare il coperchio per portare l'interruttore di sicurezza alla destra dell'impugnatura.
- * Non cercate di muovere il coperchio o la caraffa mentre il motore è in funzione.

ACCENSIONE

- 19 Controllare che il selettore della velocità sia impostato su .
- 20 Inserire la spina nella presa di corrente.

SELETTORE DI VELOCITÀ

- 21 Posizionare il selettore di velocità sulla velocità desiderata (1 = più bassa, 3 = più alta).
- 22 Riportare il selettore di velocità su , per spegnere il motore.
- 23 Ruotando il selettore di velocità in senso antiorario su , si azionerà un breve ciclo ad alta velocità. In questa posizione, il pulsante è a molla. Lasciandolo, tornerà su .

SELETTORE DI VELOCITÀ

- La spia cambierà colore al variare della velocità.



1	blu	affettare/tagliuzzare/grattugiare
2	porpora	pasta/dolci/crema
3	verde	mescolare/altro
	rosso	tritare/pezzi più piccoli

- 24 Per aggiungere ingredienti mentre il motore è in funzione:
- sollevare lo spingitore dal tubo di inserimento
 - aggiungere gli ingredienti attraverso il tubo di inserimento
 - rimettere lo spingitore

CON I DISCHI

- 25 Rimuovere il coperchio.
- 26 Rimuovere il supporto e montare il disco nella parte superiore dell'alberino di rotazione.
- 27 Per grattugiare finemente, montare la grattugia fine con il lato rasposo sulla parte superiore del disco.
- 28 Per affettare, la lama affettante deve essere sulla parte superiore del disco.
- 29 Per grattugiare grossolanamente, la lama affettante deve essere collocata sulla parte inferiore del disco.
- 30 Riposizionare il coperchio.
- 31 Togliere lo spingitore e lasciar scivolare gli ingredienti lungo il tubo di inserimento.
- 32 Rimettere lo spingitore e utilizzarlo per premere delicatamente gli ingredienti lungo il tubo di inserimento.
- 33 Non utilizzare dita o posate per spingere il cibo all'interno del tubo di inserimento – utilizzare solo lo spingitore.
- 34 La lama/ Le lame in cima al disco affetterà/affetteranno o grattugerà/grattugeranno il cibo nella caraffa.
- 35 Fare in modo che il contenuto della caraffa non superi la metà – a questo punto fermarsi e svuotarla.

USO DEL FRULLATORE

- 36 Allineare il simbolo ▼ sulla parte inferiore della caraffa con il simbolo  sul gruppo del motore.
- 37 Poggiare la caraffa sul gruppo del motore, poi ruotare la caraffa per allineare il simbolo ▼ con il simbolo .
- 38 Rimuovere il coperchio.
- 39 Mettere gli ingredienti nella caraffa.
- 40 Non riempirla oltre il segno di 1500 ml, altrimenti al momento di avviare il motore il contenuto potrebbe spingere via il coperchio.
- 41 Riposizionare il coperchio.
- 42 Allineare le linguette sul tappo con le fenditure presenti nel foro, montare il tappo e ruotarlo in senso orario per bloccarlo.
- 43 Per aggiungere ingredienti mentre l'apparecchio è in funzione, togliere il tappo, versare i nuovi ingredienti attraverso il foro, poi rimettere a posto il tappo.
- 44 Controllare che gli ingredienti aggiunti non spingano il volume contenuto nella caraffa oltre il segno di 1500ml.
- ★ Non mettere altri oggetti (come un cucchiaino, una spatola, ecc.) nella caraffa mentre la spina del frullatore è inserita nella presa di corrente.

SELETTORE DI VELOCITÀ

- La spia cambierà colore al variare della velocità.

1	blu	purè
2	porpora	frappè
3	verde	zuppe/altro
	rosso	frantumazione ghiaccio/pezzetti più piccoli

FRANTUMAZIONE DEL GHIACCIO

- 45 Prima di usare l'apparecchio per frantumare il ghiaccio, assicurarsi che l'apparecchio sia ben pulito e risciacquarlo a fondo.
- 46 La più piccola traccia di detersivo può guastare il sapore del ghiaccio frantumato e di ogni bevanda a cui viene aggiunto.
- 47 Per ottenere risultati migliori, riempire la caraffa con 150 - 500 ml di cubetti di ghiaccio.
- 48 Collocare il coperchio sul frullatore, poi:
- 49 Ruotare il selettore di velocità su  per un secondo o due, poi rilasciarlo.
- 50 Controllare i risultati e regolare come necessario.

CURA E MANUTENZIONE

- 51 Spegnere l'apparecchio () e scollegarlo dalla presa di corrente.
- 52 Passare un panno pulito inumidito sull'esterno del gruppo del motore.
- 53 Lavare le parti amovibili con acqua calda e detersivo, sciacquare bene, fare scolare e lasciare asciugare.

 Queste parti sono lavabili in lavastoviglie.

- 54 Se si usa la lavastoviglie, l'ambiente estremo al suo interno altera le finiture superficiali.
- 55 Il danno dovrebbe essere solo estetico e non dovrebbe modificare l'operatività dell'apparecchio.



PROTEZIONE AMBIENTALE

Per evitare danni all'ambiente e alla salute causati da sostanze pericolose delle parti elettriche ed elettroniche, gli apparecchi contrassegnati da questo simbolo non devono essere smaltiti con i rifiuti non differenziati ma recuperati, riutilizzati o riciclati.

ricetta

 = manciata

 = spicchio

pesto al coriandolo

2  foglie di coriandolo

2  d'aglio

60 g di pinoli

125 ml d'olio di oliva

60 g parmigiano grattugiato

Tritare coriandolo, aglio, pinoli e metà dell'olio fino a dare al composto un aspetto uniforme.

Mettere il contenuto in una bacinella. Mescolarvi il parmigiano. Aggiungere olio per regolarne la consistenza: Per intingere: denso. Per una salsa: media. Per una salsa per condire la pasta: fluida.

le ricette sono disponibili sul nostro sito:

uso del frullatore:

<http://www.russellhobbs.com/ifu/550931>

frappé:

<http://www.russellhobbs.com/ifu/550941>

uso del robot:

<http://www.russellhobbs.com/ifu/551078>

Lea las instrucciones, guárdelas en un lugar seguro y, en caso de dar el aparato a otra persona, entréguelas también. Retire todo el embalaje antes de usar el aparato.

MEDIDAS DE SEGURIDAD IMPORTANTES

Siga las precauciones básicas de seguridad, incluyendo:

- 1 Este aparato puede ser utilizado por personas inexpertas o con discapacidad física, sensorial o mental, siempre que hayan sido supervisadas o instruidas en su uso y comprendan los riesgos que conlleva.
 - Los niños no deben jugar con el aparato.
 - No permita que los niños utilicen el aparato.
 - Mantenga el aparato y el cable fuera del alcance de los niños.
- ⚠ Para evitar cortes y quemaduras, tenga cuidado al manipular las cuchillas, al vaciar la jarra y al limpiar el aparato.
- ⚠ No añada líquidos calientes (a más de 40°C): pueden salpicar por un golpe brusco de vapor.
- 2 El uso inadecuado del aparato puede ocasionar heridas.
- 3 Desenchufe el aparato antes de montarlo, desmontarlo o limpiarlo.
- 4 Desenchufe el aparato antes de insertar o quitar accesorios
- 5 No deje el aparato desatendido mientras está enchufado.
- 6 Si el cable está dañado, éste deberá ser cambiado por el fabricante, su agente de servicio, o alguien con cualificación similar para evitar peligro.
- ⊘ No sumerja la unidad motora en líquidos.
- 7 Apague el aparato (⊘) antes de poner la jarra en la unidad motora.
- 8 Apague el aparato (⊘) y espere hasta que las hojas se paren completamente antes de quitar la tapa de la jarra, y antes de quitar la jarra de la unidad motora.
- 9 No ponga utensilios en la jarra cuando el aparato esté encendido.
- 10 No ponga ningún otro acoplamiento o accesorio (recambio) que no haya sido adquirido del fabricante.
- 11 No use el aparato para ningún fin distinto a los descritos en estas instrucciones.
- 12 No use el aparato si está dañado o si no funciona bien.
- 13 No haga funcionar el motor constantemente por más de 2 minutos, se puede sobrecalentar. Después de 2 minutos, apáguelo como mínimo 2 minutos para que se recupere.

solo para uso doméstico



USO DEL ROBOT DE COCINA

- 1 Ponga la unidad motora sobre una superficie seca, nivelada y firme, cerca de un enchufe eléctrico.
- 2 Encaje el eje en la parte superior de la unidad motora.
- 3 Alinee la flecha ▼ situada en la parte inferior de la jarra con el símbolo ☐ de la unidad motora.

ilustraciones	10 soporte	17 accesorio para empujar
4 control de velocidad	11 picador	18 disco
5 unidad motora	12 batidor	19 rallador fino
6 luz	13 montador	20 cortador
7 eje	14 tapa	21 rallador grueso
8 jarra	15 interruptor de seguridad	22 tapa pequeña
9 asa	16 tubo	 apto para lavavajillas

- 4 Encaje la jarra sobre la unidad motora y a continuación gire la jarra hasta que la flecha ▼ quede alineada con el símbolo .
- 5 Seleccione el accesorio que necesite.

CON EL SOPORTE

- 6 Utilice el picador para desmenuzar los ingredientes.
- 7 Use el batidor para mezclar los ingredientes.
- 8 Use el montador para espesar la nata, batir huevos, montar claras de huevos con azúcar.
- 9 Encaje el accesorio sobre el soporte e introdúzcalo en el fondo.
- 10 Coloque el soporte en el centro de la jarra, sobre el eje.
- 11 Introduzca los ingredientes en la jarra.
- 12 Si está manejando solo líquidos, no llene la jarra por encima de la marca  max  (nivel máximo para líquidos).
- Si está manejando alimentos sólidos, o una mezcla de sólidos y líquidos, no llene la jarra por encima de la marca MAX (nivel máximo para alimentos).



MONTAJE DE LA TAPA

- 13 Sujete la tapa sobre la jarra de modo que el interruptor de seguridad quede a la derecha del asa.
- 14 Baje la tapa sobre la jarra.
- 15 Gire la tapa en el sentido de las agujas del reloj hasta que el interruptor de seguridad encaje en el hueco de la parte superior del asa.
- 16 Los controles solo funcionarán si la tapa y la jarra están en la posición correcta.
- 17 La jarra no se moverá cuando el interruptor de seguridad esté cerrado.
- 18 Para liberar la jarra, gire en primer lugar la tapa hasta que el interruptor de seguridad quede a la derecha del asa.
- * No intente mover la tapa ni la jarra con el motor funcionando.

ENCENDER

- 19 Compruebe que el control de velocidad está fijado en .
- 20 Enchufe el aparato a la corriente.

CONTROL DE VELOCIDAD

- 21 Gire el control de velocidad para seleccionar la velocidad deseada (1 = baja, 3 = alta).
- 22 Gire el control de velocidad de nuevo a  para apagar el motor.
- 23 Si gira el control de velocidad en el sentido contrario a las agujas del reloj hasta  se producirá una breve subida de velocidad. En esta dirección, el botón funciona con un muelle. Cuando lo suelte, volverá a .

CONTROL DE VELOCIDAD

- La luz cambiará de color al variar la velocidad.

1	azul	cortar / cortar en tiras / rallar
2	violeta	masa densa / pasteles / nata
3	verde	mezclar / otros usos
	rojo	picar / porciones pequeñas

24 Para añadir ingredientes mientras el motor está funcionando:

- a) saque la tapa del tubo
- b) añada los ingredientes a través del tubo
- c) vuelva a colocar el accesorio para empujar

USO CON DISCOS

25 Saque la tapa.

26 Retire el soporte y encaje el disco en la parte superior del eje.

27 Para rallar fino, encaje el rallador fino poniendo la cara rugosa en la parte superior del disco.

28 Para cortar, la cuchilla cortadora debe estar colocada en la parte superior del disco.

29 Para rallar grueso, la cuchilla cortadora debe estar colocada en la parte inferior del disco.

30 Vuelva a colocar la tapa.

31 Extraiga el accesorio para empujar e introduzca los ingredientes a través del tubo.

32 Vuelva a colocar el accesorio para empujar y utilícelo para empujar los ingredientes paulatinamente a través del tubo.

33 No utilice los dedos o cubiertos para empujar los alimentos a través del tubo, utilice sólo el accesorio para empujar.

34 La/s cuchilla/s situadas en la parte superior del disco cortarán o rallarán los alimentos dentro de la jarra.

35 Procure que la jarra no se llene más de aproximadamente la mitad, si esto sucediera deténgase y vacíela.

USO DE LA LICUADORA

36 Alinee la flecha ▼ situada en la parte inferior de la jarra con el símbolo  de la unidad motora.

37 Encaje la jarra sobre la unidad motora y a continuación gire la jarra hasta que la flecha ▼ quede alineada con el símbolo .

38 Saque la tapa.

39 Ponga los ingredientes en la jarra.

40 No la llene a más de la marca de 1500 ml. Si la llena más, el contenido puede hacer que la tapa salte al encender el motor.

41 Vuelva a colocar la tapa.

42 Alinee las marcas de la tapa pequeña con las ranuras del agujero, encaje la tapa y gírela en el sentido de las agujas del reloj para bloquearla.

43 Para añadir ingredientes mientras la batidora está funcionando, extraiga la tapa pequeña, vierta los nuevos ingredientes a través del agujero y vuelva a colocar la tapa pequeña.

44 Compruebe que los ingredientes añadidos no hagan que el volumen supere la marca de 1500ml.

* No ponga ningún otro utensilio (cuchara, espátula, etc.) en la jarra mientras la batidora esté enchufada.

CONTROL DE VELOCIDAD

- La luz cambiará de color al variar la velocidad.

1	azul	purés
2	violeta	smoothies
3	verde	sopas / otros
	rojo	picar hielo / porciones pequeñas

TRITURAR HIELO

45 Antes de usar el aparato para triturar hielo, asegúrese que está limpia, y enjuáguela bien.

46 El más pequeño rastro de detergente puede afectar el sabor del hielo triturado, y estropeará cualquier bebida a la que se le añada.

47 Para obtener mejores resultados, llene la jarra con entre 150ml y 500ml de cubitos de hielo.

48 Coloque la tapa sobre la batidora y luego:

49 Gire el control de velocidad a la posición  durante uno o dos segundos y, a continuación, suéltelo.

50 Compruebe los resultados, y ajuste.

CUIDADO Y MANTENIMIENTO

51 Apague el aparato () y desenchúfelo.

52 Limpie la parte exterior de la unidad motora con un paño húmedo limpio.

53 Lave las partes extraíbles con agua caliente jabonosa, aclárelas bien, escúrralas y déjelas secar al aire.

 Puede lavar estas piezas en el lavavajillas.

54 Si usa el lavavajillas, las condiciones adversas durante el lavado pueden afectar a los acabados de las superficies del aparato.

55 El daño será solo estético y no debería afectar al funcionamiento del aparato.

PROTECCIÓN MEDIOAMBIENTAL

Para evitar problemas medioambientales y de salud provocados por las sustancias peligrosas con que se fabrican los productos eléctricos y electrónicos, los aparatos con este símbolo no se deben desechar junto con el resto de residuos municipales, sino que se deben recuperar, reutilizar o reciclar.

recetas

 = puñado

 = diente

pesto de cilantro

2  hojas de cilantro

2  de ajo

60 g de piñones

125 ml aceite de oliva

60 g queso Parmesano rallado

Procese el cilantro, el ajo, los piñones y la mitad del aceite hasta obtener una consistencia suave.

Póngalo en un bol mayor. Mezcle el queso Parmesano. Añada aceite para modificar la consistencia: Para mojar: espesa Para cobertura: media Para salsa para pasta: clara

en nuestra página web encontrará recetas:

uso de la licuadora:

<http://www.russellhobbs.com/ifu/550931>

batidos:

<http://www.russellhobbs.com/ifu/550941>





uso del robot de cocina:

<http://www.russellhobbs.com/ifu/551078>

Leia as instruções e guarde em lugar seguro. Forneça-as também caso venha a fornecer o aparelho a alguém. Retire todo o material de embalar antes da utilização.



MEDIDAS DE PRECAUÇÃO IMPORTANTES

Siga as precauções básicas de segurança, incluindo:

- 1 Este aparelho pode ser utilizado por pessoas com capacidades físicas, sensoriais ou mentais reduzidas ou com falta de experiência e conhecimento desde que supervisionadas/instruídas e que compreendam os riscos envolvidos.
 - As crianças não devem brincar com o aparelho.
 - As crianças não devem usar o aparelho.
 - Mantenha o aparelho e o cabo fora do alcance das crianças.
-  Para evitar ferimentos, tenha cuidado ao manusear as lâminas, ao esvaziar o jarro e ao limpar.
-  Não acrescente líquidos quentes (com mais de 40 °C), pois podem ser expelidos devido a vaporização repentina.
- 2 Utilizar o aparelho incorrectamente poderá resultar em ferimentos.
- 3 Desligue o aparelho da corrente elétrica antes da montagem, desmontagem ou limpeza.
- 4 Desligue o aparelho antes de colocar ou retirar acessórios.
- 5 Não deixe o aparelho desacompanhado enquanto estiver ligado.
- 6 Se o cabo estiver danificado, o fabricante, o seu agente de assistência técnica ou qualquer profissional devidamente qualificado deverá substituí-lo para se evitarem riscos.
-  Não coloque a unidade motora em líquidos.
- 7 Antes de instalar o jarro na unidade motora desligue o aparelho ()
- 8 Desligue () e aguarde até as lâminas pararem completamente antes de retirar a tampa do jarro ou de retirar o jarro da unidade motora.
- 9 Não coloque utensílios no jarro com a ficha do aparelho na tomada.
- 10 Não utilize acessórios ou peças que não sejam fornecidos pela nossa empresa.
- 11 Não utilize o aparelho para quaisquer outras finalidades senão as descritas nestas instruções.
- 12 Não utilize o aparelho se estiver danificado ou se o seu funcionamento for defeituoso.
- 13 Não ponha o motor a funcionar continuamente por um período superior a 2 minutos, pois pode causar o seu sobreaquecimento. Após 2 minutos, desligue-o pelo menos durante 2 minutos para ele recuperar.

apenas para uso doméstico



UTILIZAR A PICADORA

- 1 Coloque a unidade motora numa superfície seca, nivelada e próximo de uma tomada eléctrica.
- 2 Encaixe o eixo na parte superior da unidade motora.
- 3 Alinhe , situado na parte de baixo do jarro, com , situado na unidade motora.

esquemas	10 suporte	17 empurrador
4 controlo de velocidade	11 picador	18 disco
5 unidade motora	12 misturador	19 ralador fino
6 luz	13 acessório para natas	20 cortador
7 eixo	14 tampa	21 ralador grosso
8 jarro	15 interruptor de segurança	22 tampa pequena
9 pega	16 cano	 lavável na máquina

- 4 Desça o jarro sobre a unidade motora e gire-o de forma a alinhar ▼ com .
- 5 Escolha o acessório.

UTILIZAR O SUPORTE

- 6 Utilize o picador para picar ingredientes.
- 7 Utilize o misturador para misturar ingredientes.
- 8 Utilize o acessório para natas para engrossar natas, bater ovos e bater ovos e açúcar.
- 9 Encaixe o acessório sobre o suporte e deslize-o para o fundo.
- 10 Baixe o suporte para o centro do jarro, sobre o eixo.
- 11 Coloque os ingredientes no interior do jarro.
- 12 Se usar apenas líquidos, ao encher o jarro não ultrapasse a marca “ max ” (nível máx líquido).
- Se usar sólidos ou uma mistura de líquidos e sólidos, ao encher o jarro não ultrapasse a marca “MAX” (nível máx alimentos).



ENCAIXAR A TAMPA

- 13 Segure a tampa sobre o jarro, com o interruptor de segurança posicionado à direita da pega.
- 14 Desça a tampa até ao jarro.
- 15 Gire a tampa para a direita para colocar o interruptor de segurança na fenda no topo da pega.
- 16 Os controlos funcionarão apenas com a tampa e o jarro nesta posição.
- 17 O jarro não se moverá enquanto o interruptor de segurança estiver encaixado.
- 18 Para libertar o jarro, terá primeiro de girar a tampa para posicionar o interruptor de segurança à direita da pega.
- ✳ Não tente mover a tampa ou o jarro enquanto o motor estiver em funcionamento.

LIGAR

- 19 Verifique se o controlo da velocidade está regulado para o .
- 20 Ligue a ficha à tomada eléctrica.

CONTROLO DE VELOCIDADE

- 21 Gire o controlo de velocidade para a velocidade que pretende (1 = baixa, 3 = alta).
- 22 Rode novamente o controlo de velocidade para  para desligar o motor.
- 23 Ao rodar o controlo de velocidade no sentido oposto ao dos ponteiros do relógio para , poderá obter um breve impulso a alta velocidade. Nesta direcção, o botão fica accionado por retorno de mola. Ao soltar, este volta para .

CONTROLO DE VELOCIDADE



- A luz mudará de cor à medida que a velocidade muda.

1	azul	cortar/desfiar/ralar
2	roxo	massa densa/bolos/natas
3	verde	misturar/outros
	vermelho	picar/porções mais pequenas
- 24 Adicionar ingredientes com o motor em funcionamento:
 - a) Levante o empurrador para fora do cano.
 - b) Adicione os ingredientes pelo cano.
 - c) Volte a colocar o empurrador.

COM OS DISCOS

- 25 Retire a tampa.
- 26 Retire o suporte e encaixe o disco no topo do eixo.
- 27 Para ralar finamente, encaixe o ralador fino com o lado rugoso no topo do disco.
- 28 Para cortar, a lâmina de corte deve encontrar-se no topo do disco.
- 29 Para cortar grosseiramente, a lâmina de corte deve encontrar-se na parte inferior do disco.
- 30 Volte a colocar a tampa.
- 31 Retire o empurrador e deite os ingredientes pelo cano.
- 32 Volte a colocar o empurrador e utilize-o para empurrar os ingredientes cuidadosamente pelo cano.
- 33 Não utilize os dedos ou talheres para empurrar os alimentos pelo cano – apenas o empurrador.
- 34 A(s) lâmina(s) na parte superior do disco cortam ou ralam o alimento que cairá no jarro.
- 35 Não deixe o jarro encher mais do que metade – pare a operação e esvazie-o.

UTILIZAR O JARRO MISTURADOR

- 36 Alinhe ▼, situado na parte de baixo do jarro, com , situado na unidade motora.
 - 37 Desça o jarro sobre a unidade motora e gire-o de forma a alinhar ▼ com .
 - 38 Retire a tampa.
 - 39 Coloque os ingredientes no jarro.
 - 40 Não encha o jarro acima da marca 1500 ml. Se o fizer, o conteúdo pode fazer saltar a tampa quando o motor arrancar.
 - 41 Volte a colocar a tampa.
 - 42 Alinhe as pontas na tampa pequena com as ranhuras no orifício, encaixe a tampa pequena e rode no sentido dos ponteiros do relógio para bloquear.
 - 43 Para adicionar ingredientes com o liquidificador em movimento, remova a tampa pequena, deite os novos ingredientes através do orifício, depois recoloque a tampa pequena.
 - 44 Verifique que os ingredientes adicionados não aumentam o volume do jarro de forma a exceder a marca 1500ml.
- ✳ Não coloque nenhum outro objecto (colher, espátula, etc.) dentro do jarro enquanto o aparelho estiver ligado.

CONTROLO DE VELOCIDADE

- A luz mudará de cor à medida que a velocidade muda.

1	azul	puré
2	roxo	smoothies
3	verde	sopas/outros
	vermelho	esmagar gelo/porções mais pequenas

TRITURAÇÃO DE GELO

- 45 Antes de utilizar o aparelho para triturar gelo, certifique-se de que está limpo e enxagúe-o muito bem.
- 46 O mais pequeno vestígio de detergente poderá afectar o sabor do gelo triturado e retirar o gás de qualquer bebida ao qual possa ser adicionado.
- 47 Para melhores resultados, encha o copo com entre 150 ml e 500 ml de cubos de gelo.
- 48 Coloque a tampa no liquidificador e seguidamente:
- 49 Rode o controlo de velocidade para  durante um ou dois segundos e depois liberte-o.
- 50 Verifique o resultado e ajuste.

CUIDADO E MANUTENÇÃO

- 51 Desligue o aparelho () e desligue-o da corrente.
- 52 Limpe a superfície externa da unidade motora com um pano limpo e seco.
- 53 Lave as peças removíveis em água morna com detergente, enxagúe bem, escoe e seque ao ar.

 Poderá lavar estas peças na máquina de lavar loiça.

54 Se utilizar uma máquina de lavar loiça, o ambiente agressivo no seu interior afectará o acabamento da superfície.

55 Os danos deveriam ser apenas cosméticos e não deveriam afectar o funcionamento do aparelho.

PROTECÇÃO AMBIENTAL

Para evitar problemas ambientais e de saúde devido a substâncias perigosas contidas em equipamentos eléctricos e electrónicos, os aparelhos com este símbolo não deverão ser misturados com o lixo doméstico e sim recuperados, reutilizados ou reciclados.

receitas

 = punhado

 = dente

pesto de coentros

2  folhas de coentro

2  de alho

60 g de pinhões

125 ml de azeite

60 g de queijo parmesão ralado

Processe os coentros, alho, pinhão e metade do óleo até obter uma consistência suave.

Coloque numa tigela maior. Misture o queijo parmesão.

Junte óleo para ajustar a consistência:

Para um molho: espesso.

Para uma cobertura: médio.

Para molho para massas: líquido.

receitas disponíveis no nosso website:

utilizar o copo misturador:

<http://www.russellhobbs.com/ifu/550931>

smoothies:

<http://www.russellhobbs.com/ifu/550941>





utilizar a picadora:

<http://www.russellhobbs.com/ifu/551078>

Læs vejledningen og behold den til senere brug. Lad den følge med apparatet, hvis det overdrages til andre. Fjern al emballage før brug.

VIGTIGE SIKKERHEDSINSTRUKTIONER

Følg altid de grundlæggende sikkerhedsregler, herunder:

- 1 Apparatet kan anvendes af personer hvis fysiske, sansemæssige eller mentale evner er nedsat, eller personer uden den fornødne erfaring og viden, hvis de er blevet instrueret/har været under opsyn og forstår de forbundne farer.
 - Børn må ikke lege med apparatet.
 - Børn må ikke benytte apparatet.
 - Apparatet og ledningen skal holdes uden for børns rækkevidde.
-  For at undgå tilskadecomst skal man udvise forsigtighed ved håndtering af klingerne, samt når blenderglasset tømmes og rengøres.
-  Tilsæt ikke varme væsker (over 40°C), da de kan sprøjte ud grundet pludselig dampdannelse.
- 2 Forket brug af apparatet kan forårsage tilskadecomst.
- 3 Tag apparatets stik ud, inden du samler, adskiller eller rengør det.
- 4 Træk stikket fra apparatet ud før montering eller afmontering af tilbehør.
- 5 Lad aldrig apparatet stå uden opsyn, når det er tilsluttet stikkontakten.
- 6 Hvis ledningen er beskadiget, skal den udskiftes af producenten, serviceværkstedet eller en tilsvarende kvalificeret fagmand, så eventuelle skader undgås.
-  Læg ikke motorenheden i væske.
 - 7 Sluk for blenderen () , før du monterer blenderglasset på motorenheden.
 - 8 Sluk for blenderen () , og vent, indtil knivbladene standser helt, før du tager låget af blenderglasset, og før du tager blenderglasset af motorenheden.
 - 9 Brug ikke køkkenredskaber i blenderglasset mens apparatet er tilsluttet stikkontakten.
 - 10 Anvend ikke andet tilbehør eller andre dele end de medfølgende.
 - 11 Anvend ikke apparatet til andre formål end dem, der er beskrevet i denne brugsanvisning.
 - 12 Undlad at anvende apparatet, hvis det er beskadiget eller ikke fungerer korrekt.
 - 13 Lad ikke motoren køre i mere end 2 minutter ad gangen, da det kan medføre overophedning. Når der er gået 2 minutter, skal du slukke for blenderen og lade motoren køle af i mindst 2 minutter.

kun til privat brug

BRUG AF PROCESSOREN

- 1 Anbring motorenheden på et tørt, solidt og plant underlag i nærheden af en stikkontakt.
- 2 Monter spindlen oven på motorenheden.

tegninger	10 fod	17 skubber
4 hastighedsregulator	11 hakker	18 skive
5 motorenhed	12 mikser	19 fint rivejern
6 indikator	13 flødepisker	20 skivejern
7 spindel	14 låg	21 groft rivejern
8 blenderglas	15 sikkerhedsknap	22 prop
9 håndtag	16 røret	 tåler opvaskemaskine

3 Stil ▼ nederst på blenderglassets ud for  på motorenheden.

4 Sænk blenderglasset ned over motorenheden, drej dernæst blenderglasset, så ▼ står ud for .

5 Vælg det ønskede tilbehør.

MED FODEN

6 Brug hakkeren til findeling af ingredienser.

7 Brug mikseren til blanding af ingredienser.

8 Brug flødepiskeren til at piskning af flødeskum, sammenpiskning af æg, samt til at opnå en luftig ægge- og sukkerblanding.

9 Monter tilbehøret på foden og lad det glide ned til bunden.

10 Sæt foden ned i blenderglassets midte, oven på spindlen.

11 Fyld ingredienserne i blenderglasset.

12 Hvis du anvender væske, må blenderglasset ikke fyldes til over  max -mærket.

- Hvis du anvender faste ingredienser, eller en blanding af væske og faste ingredienser, må blenderglasset ikke fyldes til over MAX-mærket.

MONTERING AF LÅGET

13 Hold låget oven over blenderglasset, med sikkerhedsknappen til højre for håndtaget.

14 Sæt låget ned over blenderglasset.

15 Drej låget i urets retning således at sikkerhedsknappen falder ind i indhakked øverst på håndtaget.

16 Knapperne fungerer kun, når låg og blenderglas står i denne position.

17 Blenderglasset kan ikke bevæges, når sikkerhedsknappen sidder i indhakked.

18 For at løse blenderglasset, skal låget først drejes, så sikkerhedsknappen står til højre for låget.

* Forsøg ikke at bevæge blenderglas eller låg mens motoren kører.

TÆND MASKINEN



19 Kontroller at hastighedskontrollen er indstillet til .

20 Sæt stikket i stikkontakten.

HASTIGHEDSREGULATOR

21 Drej knappen for hastighedsindstilling til du har den ønskede hastighed (1 = lav, 3 = høj).

22 Indstil hastigheden til  for at slukke motoren.

23 Ved at dreje knappen for hastighedsindstilling mod uret til  får du en kort periode med høj hastighed. I denne retning er knappen fjedret, og når du slipper springer den tilbage til .

HASTIGHEDSREGULATOR

- Indikatoren vil skifte farve, når hastigheden skifter.

1 blå skære i skiver/strimler/rive

2 violet dej/kager/flødeskum

3 grøn blende/andet

 rød hakke/mindre portioner



24 Tilsætning af ingredienser mens motoren kører:

- tag skubberen op af røret
- tilsæt ingredienserne via røret
- sæt skubberen tilbage

MED SKIVERNE

- 25 Tag låget af.
- 26 Tag foden af, og monter skiven oven på spindlen.
- 27 Riv fint ved at montere det fine rivejern med den grove side oven på skiven.
- 28 Hvis du vil lave skiver, skal skiveklingen monteres oven på skiven.
- 29 Hvis du vil rive groft, skal skiveklingen monteres neden under skiven.
- 30 Udskift låget.
- 31 Fjern skubberen og lad ingredienserne falde ned i røret.
- 32 Sæt skubberen tilbage og brug den til at skubbe ingredienserne forsigtigt ned i røret med.
- 33 Brug ikke fingrene eller et redskab til at skubbe ingredienser ned i røret med – kun skubberen.
- 34 Klingen/erne øverst på skiven vil skiveskære eller rive ingredienserne ned i blenderglasset.
- 35 Lad ikke blenderglasset blive mere end cirka halvt fuldt – stop og tøm det.

BRUG AF BLENDEREN

- 36 Stil ▼ nederst på blenderglassets ud for  på motorenheden.
 - 37 Sænk blenderglasset ned over motorenheden, drej dernæst blenderglasset, så ▼ står ud for .
 - 38 Tag låget af.
 - 39 Kom ingredienserne i blenderglasset.
 - 40 Fyld ikke blenderglasset til op over 1500 ml-mærket. I modsat fald kan ingredienserne skubbe låget af blenderglasset, når du starter motoren.
 - 41 Udskift låget.
 - 42 Tapperne på proppen skal flugte med rillerne i hullet, monter proppen og drej den med uret for at låse den.
 - 43 For at tilsætte ingredienser mens blenderen er i gang, tag proppen af, hæld den nye ingrediens ned gennem hullet og sæt derefter proppen tilbage.
 - 44 Kontrollér at den samlede mængde af ingredienser i blenderglasset ikke overstiger 1500 ml-mærket, når du tilsætter flere ingredienser.
- ★ Undlad at stikke andre genstande (ske, spatel mv.) ned i blenderglasset, når blenderen er sluttet til lysnettet.

HASTIGHEDSREGULATOR

- Indikatoren vil skifte farve, når hastigheden skifter.

1	blå	puré
2	violet	smoothies
3	grøn	suppe/andet
	rød	knuse is/mindre portioner

KNUSNING AF IS

- 45 Før apparatet bruges til at knuse is er det vigtigt at sørge for at det er rengjort grundigt.
- 46 Selv den mindste rest eller eftersmag kan have en effekt på den knuste is, og en negativ indflydelse på de fleste drinks.
- 47 For at opnå de bedste resultat bør du fylde blenderglasset til mellem 150ml og 500ml, eller bearbejde i mindre portioner.
- 48 Sæt låget på blenderen, dernæst:
- 49 Sæt hastighedsregulatoren på  i et eller to sekunder, slip den derefter.
- 50 Kontrollér resultatet, og fortsæt efter behov.

PLEJE OG VEDLIGEHOLDELSE

- 51 Sluk for apparatet () og tag stikket ud.
- 52 Tør ydersiden af blenderglasset over med en fugtig klud.
- 53 Vask de aftagelige dele af i varmt sæbevand, skyl godt, afdryp og lufttør.

 Du kan vaske disse dele i opvaskemaskinen.

54 De ekstreme forhold i opvaskemaskinen kan beskadige overfladebelægningen.

55 Der beskadiges kun udseendemæssigt og dette bør ikke påvirke apparatets drift.



MILJØBESKYTTELSE

Elektriske og elektroniske apparater, der er mærket med dette symbol, kan indeholde farlige stoffer, og må ikke bortskaffes med husholdningsaffald, men skal afleveres på en dertil udpeget lokal genbrugsstation for at undgå skade på miljø og menneskers sundhed.

opskrifter

 = håndfuld

 = fed

koriander pesto

2  korianderblade

2  hvidløg

60 g pinjekerner

125 ml olivenolie

60 g Parmesan, revet

Bearbejd koriander, hvidløg, pinjekerner og halvdelen af olien til det er jævnt. Hæld det over i en stor skål. Rør parmesanen i. Tilsæt olien for at tilpasse konsistensen: Til dip: tyk. Til fyld: mellem.

Til pastasauce: tynd.

du kan finde opskrifter på vores webside:

brug af blenderen:

<http://www.russellhobbs.com/ifu/550931>

smoothies:

<http://www.russellhobbs.com/ifu/550941>

brug af processoren:

<http://www.russellhobbs.com/ifu/551078>

Läs bruksanvisningen och spara den för framtida bruk. Låt bruksanvisningen följa med om du överlåter apparaten. Ta bort allt förpackningsmaterial före användning.



VIKTIGA SKYDDSÅTGÄRDER

Följ allmänna säkerhetsföreskrifter, däribland följande:

- 1 Denna apparat kan användas av personer med minskad fysisk, sensorisk eller psykisk förmåga eller av personer som saknar erfarenhet och kunskap om apparaten, om det sker under tillsyn eller efter instruktioner och om de förstår de faror som användningen kan innebära.
 - Barn ska inte leka med apparaten.
 - Barn får inte använda apparaten.
 - Håll apparat och sladd utom räckhåll för barn.
- ⚠ Undvik risk för skada genom att vara försiktig när du hanterar knivbladen, tömmer kannan och rengör apparaten.
- ⚠ Tillsätt inte varm vätska (över 40 °C) eftersom ånga från vätskan snabbt kan strömma uppåt.
- 2 Felaktig användning av apparaten kan orsaka skada.
- 3 Dra ur sladden till apparaten före montering, demontering och rengöring.
- 4 Dra ur sladden till apparaten före montering eller borttagning av tillbehör.
- 5 Lämna inte apparaten utan tillsyn när den är ansluten.
- 6 Om sladden är skadad måste den ersättas av tillverkaren, serviceombud eller någon med liknande kompetens för att undvika skaderisker.
- 🚫 Sänk inte ned motorenheten i någon form av vätska.
- 7 Slå av strömmen (⏻) innan kannan monteras på motorenheten.
- 8 Slå av strömmen (⏻) och vänta tills knivbladen inte längre roterar innan du lyfter av locket från kannan eller tar bort kannan från motorenheten.
- 9 Lägg inte ned något som helst föremål i kannan när apparaten är ansluten.
- 10 Använd bara tillbehör och övrig utrustning som företaget tillhandahåller.
- 11 Använd inte apparaten för några andra ändamål än sådana som beskrivs i denna bruksanvisning.
- 12 Använd inte apparaten om den är skadad eller fungerar dåligt.
- 13 Låt inte motorn gå mer än 2 minuter i taget, den kan bli överhettad. Slå sedan av och vänta minst 2 minuter innan den används igen.

endast för hushållsbruk



ANVÄNDA MATBEREDAREN

- 1 Ställ motorenheten på en torr, fast och plan yta nära en väggkontakt.
- 2 Montera drivaxeln uppe på motorenheten.

bilder	10 tillbehörshållare	17 inmatare
4 hastighetsreglage	11 hackkniv	18 skiva
5 motorenhet	12 mixerkniv	19 rivskiva (finrivning)
6 signallampa	13 vispskiva	20 skärinsats
7 drivaxel	14 lock	21 rivskiva (grovrivning)
8 kanna	15 säkerhetsbrytare	22 kork
9 handtag	16 inmatningsrör	 kan diskas i diskmaskin

3 Håll kannan så att symbolen ▼ på kannans nedre del är riktad mot symbolen  på motorenheten.

4 Sätt ned kannan på motorenheten och vrid sedan kannan så att symbolerna ▼ och  är riktade mot varandra.

5 Välj önskad kombination.

MED TILLBEHÖRSHÅLLAREN

6 Använd hacktillbehöret för att sönderdela ingredienserna.



7 Använd mixertillbehöret för att blanda ingredienserna.

8 Använd visptillbehöret för att vispa grädde, röra ägg och vispa samman ägg och socker.

9 Montera valt tillbehör på tillbehörshållaren och för ned det helt.

10 Sätt ned tillbehörshållaren över drivaxeln i mitten av kannan.

11 Lägg ned ingredienserna i kannan.

12 Ingredienser i vätskeform – fyll inte kannan över markeringen för maximal vätskenivå ( max ).

• Ingredienser i fast form – fyll inte kannan över markeringen för maximal tillredningsnivå (MAX).

MONTERA LOCKET

13 Håll locket över kannan med säkerhetsbrytaren till höger om handtaget.

14 Sätt locket på kannan.

15 Vrid locket medurs så att säkerhetsbrytaren kommer in i mellanrummet på handtagets övre del.

16 Kontrollknapparna fungerar bara om locket och kannan är i rätt läge.

17 Kannan är fastlåst när säkerhetsbrytaren är på plats.

18 För att lossa kannan måste locket först vridas så att säkerhetsbrytaren kommer till höger om handtaget.

* Flytta inte locket eller kannan när motorn är igång.

SLÅ PÅ STRÖMMEN



19 Kontrollera att hastighetskontrollen står på .

20 Sätt stickproppen i vägguttaget.

HASTIGHETSREGLAGE

21 Vrid hastighetsreglaget till önskad hastighet (1 = låg hastighet, 3 = hög hastighet).

22 Vrid tillbaka hastighetsreglaget till  för att stänga motorn.

23 Om man vrider hastighetsreglaget moturs till  får man ett kort hastighetstillskott på hög hastighet. I denna riktning fjädrar vredet. När du släpper det återgår det till stopp (.

HASTIGHETSREGLAGE

• Signallampen kommer att ändra färg när hastigheten ändras.

1	blå	skära/strimla/riva
2	röd	deg/kakor/grädde
3	grön	blanda/övrigt
	röd	hacka/mindrebitar

- 24 Tillsätta ingredienser när motorn är igång:
- lyft ut inmataren från inmatningsröret
 - tillsätt ingredienser genom inmatningsröret
 - sätt tillbaka inmataren

MED SKIVORNA

- 25 Ta av locket.
- 26 Ta av tillbehörshållaren och montera skivan uppe på drivaxeln.
- 27 Riva fint– montera rivskivan (finrivning) med den ojämna sidan uppåt.
- 28 Skära – montera skivan med skärbladet uppåt.
- 29 Riva grovt– montera skivan med skärbladet nedåt.
- 30 Sätt tillbaka locket.
- 31 Ta ut inmataren och tillsätt ingredienserna genom inmatningsröret.
- 32 Sätt tillbaka inmataren och använd den till att försiktigt föra ingredienserna genom inmatningsröret.
- 33 Använd inte fingrarna eller knivar till att föra ingredienserna genom inmatningsröret – endast inmataren ska användas.
- 34 Knivbladet/-bladen uppe på skivan skär eller river ingredienserna inne i kannan.
- 35 Låt inte kannan bli mer än ungefär halvfull – sedan är det dags att stoppa apparaten och tömma kannan.

ANVÄNDA MIXERN

- 36 Håll kannan så att symbolen ▼ på kannans nedre del är riktad mot symbolen ☐ på motorenheten.
- 37 Sätt ned kannan på motorenheten och vrid sedan kannan så att symbolerna ▼ och ☐ är riktade mot varandra.
- 38 Ta av locket.
- 39 Lägg ingredienserna i kannan.
- 40 Fyll inte kannan över markeringen 1500 ml, då kan innehållet pressa upp locket när du startar motorn.
- 41 Sätt tillbaka locket.
- 42 Sätt korken på locket (passa in tapparna på korken i falsarna i lockets hål) och vrid korken medurs för att låsa fast den.
- 43 Om man vill tillsätta ingredienser medan apparaten är i gång tar man av korken, tillsätter de nya ingredienserna genom hålet och sätter sedan tillbaka korken.
- 44 Kontrollera att de tillsatta ingredienserna inte ökar volymen i kannan över markeringen för 1500 ml.
- ✳️ Lägg inte ned något som helst föremål (sked, degskrapa osv.) i kannan när apparaten är ansluten.

HASTIGHETSREGLAGE

- Signallampan kommer att ändra färg när hastigheten ändras.

1	blå	puréer
2	röd	smoothies
3	grön	soppor/övrigt
⊙	röd	iskross/mindrebitar

ISKROSS

- 45 Innan man använder tillbehöret för iskross bör man kontrollera att det är rent.
- 46 Skölj av det ordentligt, för minsta spår av rengöringsmedel kan påverka smaken på den krossade isen och därmed förstöra varje dryck där man har tillsatt is.
- 47 Resultatet blir bäst om man fyller kannan med iskuber till 150 ml - 500 ml.
- 48 Sätt först locket på apparaten och

49 Vrid hastighetsreglaget till Y under 1-2 sekunder och släpp sedan upp det.

50 Kontrollera resultatet och justera det.

SKÖTSEL OCH UNDERHÅLL

51 Stäng av apparaten() och dra ur sladden.

52 Torka utsidan av motorenheten med en ren och fuktig trasa.

53 Diska avtagbara delar med diskmedel i varmt vatten, skölj väl och låt lufttorka.

 Dessa delar kan diskas i diskmaskin.

54 Apparatsens ytbehandling kan skadas om man använder diskmaskin.

55 Detta kan endast eventuellt medföra ytlig påverkan som inte inverkar på apparatens funktion.

MILJÖSKYDD

För att undvika miljö- och hälsoproblem som beror på farliga ämnen i elektriska och elektroniska produkter får inte apparater som är märkta med denna symbol kastas tillsammans med osorterat hushållsavfall utan de ska tillvaratagas, återanvändas eller återvinnas.

recept

 = handfull

 = klyfta/klyftor

korianderpesto

2  korianderblad

2  vitlök

60 g pinjenötter

125 ml olivolja

60 g parmesanost, riven

Blanda koriander, vitlök, pinjenötter och hälften av oljan till en slät massa. Lägg över i en stor skål.

Rör i parmesanosten. Tillsätt olja för rätt konsistens: Till dipsås: tjock. Till fyllning: medium. Till pastasås: tunn.

recept finns på vår webbsida:

använda mixern:

<http://www.russellhobbs.com/ifu/550931>

smoothies:

<http://www.russellhobbs.com/ifu/550941>



använda matberedaren:

<http://www.russellhobbs.com/ifu/551078>

Les instruksjonene, oppbevar dem på et trygt sted, og send de med apparatet hvis du gir det videre. Fjern all emballasje før bruk.





VIKTIG SIKKERHETSTILTAK

Følg sikkerhetsinstruksene, inkludert

- 1 Dette apparatet kan brukes av personer med reduserte fysiske, sensoriske eller mentale evner eller mangel på erfaring og kunnskap dersom de har blitt veiledet/instruert og forstår farene som er involvert.
 - Barn skal ikke leke med apparatet.
 - Barn skal ikke bruke apparatet.
 - Oppbevar apparatet og ledningen utilgjengelig for barn.
-  For å unngå skade må du være forsiktig når du håndterer knivbladene, tømmer kannen og ved rengjøring.
-  Ikke legg til varm væske (over 40°C), da den kan bli kastet ut igjen på grunn av plutselig damp.
- 2 Feil bruk av apparatet kan føre til skader.
- 3 Koble fra apparatet før du monterer, demonterer eller rengjør det.
- 4 Frakoble apparatet før fjerning av festeanretninger.
- 5 Ikke la apparatet være ubevoktet når det er tilkoblet.
- 6 Hvis kabelen er skadet så må den bli erstattet av fabrikanten, servicekontoret eller andre som er kvalifiserte for å unngå fare.
-  Ikke legg motorenheten i væske.
- 7 Slå av () før kannen settes på motorenheten.
- 8 Slå av () og vent til knivbladene går til et stopp før dekselet tas vekk fra kannen eller før kannen fjernes fra motorenheten.
- 9 Ikke plasser redskaper ned i kannen mens apparatet er tilkoblet.
- 10 Ikke bruk tilleggsutstyr eller annet utstyr annet enn de vi leverer.
- 11 Ikke bruk apparatet til andre formål enn det som beskrives i disse instruksene.
- 12 Ikke bruk apparatet hvis det er skadet eller har mangler.
- 13 Ikke la motoren gå uavbrutt for mer enn 2 minutter, den kan overbelastes. Etter 2 minutter slå av i minst 2 minutter avslått i minst 2 minutter for å starte på nytt igjen.

kun for bruk i hjemmet

BRUK AV PROSESSOREN

- 1 Plassér motorenheten på et tørt, hardt og rett underlag i nærheten av en sikkerhetskontakt.
- 2 Monter spindelen til toppen av motorenheten.
- 3 Jevnstill  på bunnen av kannen med  på motorenheten.
- 4 Sett kannen på motorenheten og vri kannen for å jevnstille  med .
- 5 Velg ekstrautstyret du trenger.

MED UTSTYRSHOLDEREN

- 6 Bruk minihakkeren til å pulverisere ingredienser.
- 7 Bruk mikseren til å blande sammen ingredienser.
- 8 Bruk separatoren til å tykne krem, slå egg, og til å blande egg og sukker sammen.
- 9 Monter ekstrautstyret over utstyrsholderen, og skyv den til bunns.

figurer	10 utstyrsholder	17 stapper
4 hastighetskontroll	11 minihakker	18 skive
5 motorenhet	12 mikser	19 fint rivjern
6 lys	13 separator	20 skiveskjærer
7 spindel	14 lokk	21 grovt rivjern
8 kanne	15 sikkerhetsbryter	22 kork
9 hank	16 påfyllingsrøret	 kan vaskes i oppvaskmaskin

10 Senk utstyrsholderen ned til kannens senter, over spindelen.

11 Ha ingrediensene i kannen.

12 Ikke fyll opp kannen over merket  max  hvis du kun bruker væske.

- Hvis du bruker tørrvarer, eller en blanding av tørrvarer og væske, må du ikke fylle opp kannen over merket MAX.

FEST DEKSELET

13 Hold dekselet over kannen, med sikkerhetsbryteren til høyre for hanken.

14 Senk dekselet ned på kannen.

15 Vri dekselet med klokken for å føre sikkerhetsbryteren inn i sporet på toppen av hanken.

16 Kontrollknappene vil kun fungere når dekselet og kannen er i denne posisjonen.

17 Kannen vil ikke flytte på seg når sikkerhetsbryteren er festet.

18 For å frigjøre kannen må du først vri på dekselet for å føre sikkerhetsbryteren til høyre for hanken.

* Ikke forsøk å flytte på dekselet eller kannen mens motoren går.

SLÅ PÅ



19 Kontroller at hastighetskontrollen er satt til .

20 Stikk kontakten i støpselet.

HASTIGHETSKONTROLL

21 Drei hastighetskontrollen for å få ønsket hastighet (1 = lav, 3 = høy).

22 Drei hastighetskontrollen tilbake til  for å slå maskinen av.

23 Drei hastighetskontrollen i mot klokken til  vil gi deg et kort utbrudd med høy hastighet. I denne retningen er knotten fjærbelastet. Når du slipper den så vil den gå tilbake til .

HASTIGHETSKONTROLL

- Lyset vil endre farge etter hvert som hastigheten endres.

1 blå kutting/strimling/riving

2 lilla deig/kaker/krem

3 grønn blanding/annet

 rød hakking / mindre deler

24 For å tilsette ingredienser mens motoren er i gang:

- løft stapperen ut av påfyllingsrøret
- tilsett ingrediensene via påfyllingsrøret
- sett stapperen på plass igjen

MED SKIVENE

25 Fjern dekselet.

26 Fjern utstyrsholderen, og fest skiven til toppen av spindelen.

27 For fin riving setter du det fine rivjernet med den grove siden oppå skiven.

28 For skjæring må skjærebladet være oppå skiven.

29 For grov riving må skjærebladet være under skiven.

30 Sett dekselet tilbake.

31 Fjern stapperen, og slipp ingredienser ned i påfyllingsrøret.

32 Sett stapperen på plass, og bruk den til å presse ingrediensene forsiktig ned i påfyllingsrøret.

33 Ikke bruk fingrene eller bestikk til å presse maten ned i påfyllingsrøret – bare stapperen.

34 Bladet(ene) på toppen av disken vil skive eller raspe maten ned i kannen.

35 Ikke la kannen bli mer enn cirka halvfull - stopp og tøm den.

BRUK AV BLENDEREN

36 Jevnstill ▼ på bunnen av kannen med  på motorenheten.

37 Sett kannen på motorenheten og vri kannen for å jevnstille ▼ med .

38 Fjern dekselet.

39 Ha ingrediensene i kannen.

40 Ikke overskrid 1500 ml merket. Hvis du gjør det så kan innholdet presse kannen når du starter motoren.

41 Sett dekselet tilbake.

42 Tilpass merkene i proppen med sporene i hullet, sett på proppen, og drei den med klokken for å låse den.

43 For å tilsette ingredienser mens blenderen er i gang, fjern lokket og hell de nye ingrediensene gjennom hullet. Sett deretter lokket på plass igjen.

44 Sjekk at tilsette ingredienser ikke får volumet i kannen til å overstige 1500 ml merket.

★ Ikke ha i noen andre objekter (skje, spatul, etc.) i kannen mens blenderen er tilkopleet.

HASTIGHETSKONTROLL

- Lyset vil endre farge etter hvert som hastigheten endres.

1	blå	pureer
2	lilla	smoothies
3	grønn	supper/annet
	rød	knuse is / mindre deler

ISKNUISING

45 Før bruk av apparatet til isknusing, forsikre deg om at det er rent og skyll den grundig.

46 Det minste spor kan påvirke smaken på den knuste isen og vil igjen påvirke drikken som isen tilsettes i.

47 For best resultat, fyll kannen med mellom 150 ml og 500 ml med isbiter.

48 Sett kannen på blenderen, deretter:

49 Vri hastighetskontrollen til  i et sekund eller to, og slipp den.

50 Sjekk resultat og juster.

BEHANDLING OG VEDLIKEHOLD

51 Slå apparatet av () og frakople det.

52 Tørk utsiden av motorenheten med en ren dampet klut.

53 Vask de avtakbare delene i varmt såpevann, skyll godt, la vannet renne av, og la dem lufttørke.

 Du kan vaske disse delene i oppvaskmaskinen.

54 Hvis du bruker oppvaskmaskinen, kan maskinens harde omgivelser innvendig skade overflatebehandlingen.

55 Skaden bør kun være kosmetisk, og bør ikke påvirke apparatets drift.

MILJØBESKYTTELSE

For å unngå miljømessige og helserelaterede problemer forbundet til farlige stoffer i elektriske og elektroniske varer, må ikke apparater merket med dette symbolet kastes sammen med vanlig avfall, men gjenvinnes, gjenbrukes eller resirkuleres.

oppskrifter

 = håndfull

 = fedd

koriander pesto

2  korianderblad

2  hvitløk

60 g pinjekjerner

125 ml olivenolje

60 g Parmesanost, revet

Mikse koriander, hvitløk, pinjekjerner og halvparten av oljen til det er glatt. Slå over til en stor bolle. Rør i Parmesanosten. Legg til olje for å justere konsistensen: For en dipp: tykk. For en topping: medium. For pastasaus: tynn.

oppskrifter er tilgjengelig på vårt nettsted:

bruk av blenderen:

<http://www.russellhobbs.com/ifu/550931>

smoothies:

<http://www.russellhobbs.com/ifu/550941>

bruk av prosessoren:

<http://www.russellhobbs.com/ifu/551078>

Lue käyttöohjeet, säilytä ne ja anna ne laitteen mukana, mikäli luovutat sen toiselle henkilölle. Poista kaikki pakkausmateriaali ennen käyttöä.

TÄRKEITÄ VAROTOIMIA

Seuraa perusvarotoimia, muun muassa seuraavia ohjeita:

- 1 Laitetta saavat käyttää henkilöt, joiden fyysiset, aistinvaraiset tai henkiset suorituskyvyt ovat heikentyneet tai joilta puuttuu kokemusta ja tietoa, jos heitä valvotaan/opastetaan, ja he ymmärtävät käyttöön liittyvät vaarat.
 - Lapset eivät saa leikkiä laitteella.
 - Lapset eivät saa käyttää laitetta.
 - Pidä laite ja virtajohto poissa lasten ulottuvilta.
- ⚠ Tapaturmien välttämiseksi ole varovainen, kun käsittelet teriä, tyhjennät kannua tai puhdistat laitetta.
- ⚠ Älä lisää kuumaa nestettä (yli 40 °C), sillä se voi poistua äkillisen höyryntymisen takia.
- 2 Laitteen väärinkäyttö saattaa aiheuttaa henkilövahingon.
- 3 Irrota laite verkkovirrasta ennen kokoamista, purkamista tai puhdistamista.
- 4 Irrota laite sähköverkosta ennen lisälaitteiden kiinnittämistä tai irrottamista.
- 5 Älä jätä laitetta vaille silmälläpitoa, kun se on kytketty sähköverkkoon.
- 6 Jos sähköjohto on vahingoittunut, se pitää antaa valmistajan, tämän huoltopalvelun tai vastaavan pätevyyden omaavan henkilön vaihdettavaksi vaarojen välttämiseksi.
- 🚫 Älä kastele moottoriyksikköä nesteisiin.
- 7 Sammuta laite (🔌) ennen kulhon kiinnittämistä moottoriyksikölle.
- 8 Sammuta laite (🔌) ja odota, että terät pysähtyvät, ennen kuin otat kannen pois kulholta tai otat kulhon moottoriyksiköltä.
- 9 Älä laita työvälineitä kulhoon, kun laite on kytketty sähköverkkoon.
- 10 Älä käytä muita kuin valmistajan omia lisälaitteita.
- 11 Älä käytä laitetta muihin kuin tässä käyttöohjeessa kuvattuihin tarkoituksiin.
- 12 Älä käytä laitetta, jos se on vahingoittunut tai toimii huonosti.
- 13 Älä anna moottorin käydä yhtäjaksoisesti yli 2 minuuttia, se voi kuumeta liikaa. Laite on sammutettava 2 minuutin kuluttua ainakin 2 minuutiksi, jotta se palaa käyttökuntoon.

vain kotikäyttöön



MONITOIMIKONEEN KÄYTTÖ

- 1 Laita moottoriyksikkö kuivalle, vakaalle ja suoralle pinnalle lähelle pistorasiaa.
- 2 Asenna kara moottoriyksikölle.
- 3 Kohdista kannun pohjassa oleva ▼ moottoriyksikössä olevaan merkkiin ☐.

piirroksiset	10 tuki	17 impulssi
4 nopeuskontrolli	11 silppuri	18 levy
5 moottoriyksikkö	12 sekoitin	19 hieno raastinterä
6 valo	13 kannu	20 viipalointiterä
7 kara	14 kansi	21 karkea raastinterä
8 kannu	15 turvakytkin	22 korkki
9 kahva	16 putki	 konepesun kestävä

- 4 Laske kannu moottoriyksikön päälle, käännä kannua siten, että ▼ kohdistuu merkkiin .
- 5 Valitse tarvitsemasi lisälaite.

TUEN AVULLA

- 6 Käytä silppuria hienontamaan ainekset.
- 7 Käytä sekoitinta sekoittamaan ainekset.
- 8 Käytä kannua vatkaamaan kermaa, kananmunia ja sekoittamaan kananmunia ja sokeria keskenään.
- 9 Kiinnitä lisälaite tuelle ja laske se pohjalle.
- 10 Laske tuki kannun keskelle karan päälle.
- 11 Laita ainekset kulhoon.
- 12 Jos käytät vain nesteitä, älä täytä kannua  max  -merkinnän yli.
- Jos käytät kiinteitä aineksia tai sekaisin nesteitä ja kiinteitä aineksia, älä täytä kannua MAX -merkinnän yli.



KANNEN ASETTAMINEN

- 13 Pidä kantta kannun päällä siten, että turvakytkin on kahvan oikealla puolella.
- 14 Laske kansi kannun päälle.
- 15 Käännä kantta myötöpäivään niin, että turvakytkin menee kahvan yläosassa olevaan koloon.
- 16 Säätimet toimivat vain, jos kansi ja kannu ovat tässä asennossa.
- 17 Kannu ei liiku, jos turvakytkin on kiinni.
- 18 Vapauta kannu kääntämällä kantta siten, että turvakytkin on kahvan oikealla puolella.
-  Älä yritä liikuttaa kantta tai kannua moottorin ollessa käynnissä.

KYTKE LAITE PÄÄLLE

- 19 Tarkasta, että nopeusvalitsin on asennossa .
- 20 Kytke se sähköpistokkeeseen.

NOPEUSKONTROLI

- 21 Käännä nopeusvalitsin haluamasi nopeuteen (1 = hidas, 3 = nopea).
- 22 Käännä nopeuskontrolli takaisin asentoon  sammuttaaksesi moottorin.
- 23 Käännä nopeuskontrolli vastapäivään asentoon  saadaksesi nopeita pyrähdyksiä. Tässä suunnassa valitsin on varustettu jousella. Kun päästät sen irti, se palaa asentoon .

NOPEUSKONTROLI

- Valo vaihtaa väriä, kun nopeus vaihtuu.

1	sininen	viipalointi/suikalointi/raastaminen
2	violetti	taikinat/kakut/kerma
3	vihreä	sekoittaminen/muu
	punainen	silppuaminen/pienet määrät
- 24 Ainesten lisääminen moottorin käydessä:
- Nosta työntäjä pois putkesta
 - Lisää ainekset putken kautta
 - Laita työntäjä takaisin

LEVYJEN KÄYTTÖ

25 Poista kansi.

26 Poista tuki ja kiinnitä levy karan päähän.

27 Jos haluat hienoa raastetta, aseta hienon raastinterän karkea puoli levyn päälle.

28 Jos haluat viipaloidea, aseta viipalointiterä levyn päälle.

29 Jos haluat karkeaa raastetta, viipalointiterän on oltava levyn pohjassa.

30 Laita kansi takaisin paikoilleen.

31 Poista työntäjä ja pudota ainekset putkeen.

32 Laita työntäjä takaisin ja käytä sitä työntämään ruoka-aineet varovasti putkeen.

33 Älä käytä sormia tai työvälineitä ruoan syöttämiseksi putkeen – käytä vain työntäjää.

34 Terä(t) kiekolla viipaloivat tai raastavat ruoan kulhoon.

35 Älä anna kannun täyttyä yli puolen välin – keskeytä ja tyhjennä se.

SEKOITTIMEN KÄYTTÖ

36 Kohdista kannun pohjassa oleva ▼ moottoriyksikössä olevaan merkkiin .

37 Laske kannu moottoriyksikön päälle, käännä kannua siten, että ▼ kohdistuu merkkiin .

38 Poista kansi.

39 Laita ainekset kannuun.

40 Älä täytä kannua yli 1500 ml:n merkin – jos teet niin, sisältö voi irrottaa kannen, kun käynnistät moottorin.

41 Laita kansi takaisin paikoilleen.

42 Kohdista korkin nupit aukon koloihin, kiinnitä korkki ja käännä sitä myötäpäivään lukitaksesi sen.

43 Lisätäksesi aineksia sekottimen olleessa käynnissä korkki on oettava pois, kaada sitten uusia aineksia aukon kautta, laita korkki sitten takaisin.

44 Tarkasta, että vasta lisätyt ainekset eivät nosta määrää kannussa yli 1500 ml:n merkin.

★ Älä laita mitään esinettä (lusikka, lasta tms.) kannun sisään, kun sekoitin on kytketty sähköverkkoon.

NOPEUSKONTROLLI

- Valo vaihtaa väriä, kun nopeus vaihtuu.

1	sininen	soseet
2	violetti	smoothiet
3	vihreä	keitot/muut
	punainen	jään murskaaminen/pienet erät

JÄÄMURSKA

45 Ennen laitteen käyttämistä jään murskaamiseksi on varmistettava, että se on puhdas ja se on huuhdeltava perusteellisesti.

46 Vähäisetkin pesuainejäämät voivat vaikuttaa jäämurskan makuun ja pilata juoman, johon jäämurska lisätään.

47 Parhaan tuloksen saat, jos laitat kannuun 150 ml – 500 ml jääkuutioita.

48 Laita kansi sekoittimelle, sitten:

49 Käännä nopeuskontrolli asentoon  sekunniksi tai kahdeksi, vapauta se sitten.

50 Tarkasta tulos ja säädä.

HOITO JA HUOLTO

51 Sammuta laite  ja irrote se verkosta.

52 Pyyhi moottoriyksikön ulkopuoli puhtaalla kostealla kankaalla.

53 Pese irrotettavat osat lämpimässä saippuavedessä, huuhtelee hyvin, valuta ja anna kuivua ilmassa.

 Voit pestä nämä osat myös pesukoneessa.

54 Astianpesukoneen ankara ympäristö voi vaikuttaa pintojen viimeistelyyn.

55 Vahinko on vain kosmeettinen eikä sen pitäisi vaikuta laitteen toimintaan.



YMPÄRISTÖN SUOJELU

Jotta vältettäisiin ympäristölle ja terveydelle koituvat haitat, jotka johtuvat vaarallisista aineista sähkölaitteissa ja elektronisissa laitteissa, tällä symbolilla varustetut laitteet tulee heittää pois erillään lajittelemattomista jätteistä, ne on otettava talteen, käytettävä uudestaan ja kierrätettävä.

reseptejä

 = kuorallinen

 = kynsi(kynttä)

korianteripesto

2  Korianterinlehtiä

2  valkosipulia

60 g männyn siemeniä

125 ml oliiviöljyä

60 g Parmesan-juustoa, raastettuna

Sekoita korianteri, valkosipulit, männyn siemenet ja puolet öljystä, kunnes seos on tasainen. Siirrä isoon kulhoon. Sekoita mukaan parmesan. Lisää öljyä säätääksesi koostumusta: Dippiä varten: paksu. Päälllystettä varten: keksipaksu. Pastakastiketta varten: ohut.

reseptejä on saatavissa kotisivuillamme:

sekoittimen käyttö:

<http://www.russellhobbs.com/ifu/550931>

smoothies-juomia:

<http://www.russellhobbs.com/ifu/550941>





monitoimikoneen käyttö :

<http://www.russellhobbs.com/ifu/551078>

Прочтите инструкции, сохраните их, при передаче сопроводите инструкцией. Перед применением изделия снимите с него упаковку.

ВАЖНЫЕ МЕРЫ ПРЕДОСТОРОЖНОСТИ



Следуйте основным инструкциям по безопасности, включая следующие:

- 1 Использование данного устройства лицами с ограниченными физическими, сенсорными или умственными способностями, недостатком опыта или знаний допускается при условии контроля или инструктажа и осознания связанных рисков.
 - Детям запрещено играть с устройством.
 - Дети не должны использовать устройство.
 - Держите устройство и шнур вне досягаемости детей.
-  Чтобы избежать травм, будьте осторожны при обращении с ножами, опустошении кружки и очистке.
-  Не добавляйте горячую жидкость (выше 40°C), так как она может внезапно вырваться обратно с паром.
- 2 Неправильное использование прибора может привести к травме.
- 3 Отключите прибор от розетки перед сборкой, разборкой или очисткой.
- 4 Прежде чем устанавливать или снимать насадки, отключите прибор от сети.
- 5 Не оставляйте включенный прибор без присмотра.
- 6 Если кабель поврежден, он должен быть заменен производителем, сервисным агентом или другим квалифицированным лицом для предотвращения опасности.
-  Не погружайте блок двигателя в жидкость.
 - 7 Выключайте прибор (), перед тем как присоединить кружку к блоку двигателя.
 - 8 Прежде чем снять крышку с кружки или отсоединить кружку от блока двигателя, выключите прибор () и дождитесь, когда ножи перестанут вращаться.
 - 9 Не помещайте принадлежности в кувшин при включенном приборе.
 - 10 Используйте только принадлежности и насадки от производителя.
 - 11 Прибор не может работать от внешнего таймера или дистанционной системы управления.
 - 12 Не используйте прибор, если он поврежден или работает с перебоями.
 - 13 Во избежание перегрева прибора запрещается непрерывно использовать двигатель более 2 минут. По истечении указанного времени отключите прибор минимум на 2 минуты для восстановления его работоспособности.



только для бытового использования

иллюстрации	11 измельчитель	19 мелкая терка
4 регулятор скорости	12 миксер	20 насадка для шинкования
5 блок двигателя	13 кремозбивалка	21 крупная терка
6 подсветка	14 крышка	22 колпачок
7 ось	15 защитный выключатель	 можно мыть в посудомоечной машине
8 кружка	16 трубки	
9 ручка	17 пробка-толкатель	
10 держатель	18 диск	

ИСПОЛЬЗОВАНИЕ КОМБАЙНА

- 1 Установите блок двигателя на сухой, устойчивой и ровной поверхности рядом с розеткой электропитания.
- 2 Установите ось на блок двигателя.
- 3 Поверните кружку, совместив значок ▼ в нижней части кружки со значком  на блоке двигателя.
- 4 Установите кружку на блок двигателя, после чего поверните ее, совмещая значок ▼ со значком .
- 5 Выберите необходимую насадку.

С ДЕРЖАТЕЛЕМ

- 6 Используйте измельчитель для измельчения ингредиентов.
- 7 Используйте миксер для смешивания ингредиентов.
- 8 Используйте кремозбивалки для замешивания теста, взбивания яиц и взбивания яично-сахарной смеси.
- 9 Установите насадку на держатель и задвиньте ее до самого дна.
- 10 Опустите держатель в центр кувшина, на ось.
- 11 Поместите ингредиенты в кувшин.
- 12 Если используются только жидкости, не заливайте их в кружку выше отметки  max  (МАКСИМАЛЬНЫЙ УРОВЕНЬ ЖИДКОСТИ).
- Если используются твердые вещества или смесь твердых и жидких, не заполняйте кружку выше отметки MAX (МАКСИМАЛЬНЫЙ УРОВЕНЬ ПРОДУКТОВ).

УСТАНОВКА КРЫШКИ



- 13 Удерживайте крышку над кружкой, защитный выключатель должен при этом быть справа от ручки.
- 14 Опустите крышку на кружку.
- 15 Поверните крышку по часовой стрелке, чтобы защитный выключатель оказался в зазоре сверху ручки.
- 16 Органы управления будут работать только тогда, когда крышка и кружка будут в этом положении.
- 17 Кружка не будет перемещаться, пока защитный выключатель будет в положении зацепления.
- 18 Чтобы высвободить кружку, необходимо вначале повернуть крышку, чтобы защитный выключатель оказался справа от крышки.
- * Не пытайтесь перемещать крышку или кружку при работающем двигателе.

ВКЛЮЧЕНИЕ

- 19 Убедитесь, что регулятор скоростей установлен на .
- 20 Вставьте вилку в розетку.

РЕГУЛЯТОР СКОРОСТИ

- 21 Установите регулятор скорости в требуемое положение (1 = низкая, 3 = высокая).
- 22 Чтобы выключить двигатель, установите регулятор скоростей обратно на .

- 23 При повороте регулятора скоростей против часовой стрелки к отметке  возникает кратковременное вращение с высокой скоростью. При движении в эту сторону происходит нагружение пружины кнопки. Как только вы отпустите ее, она вернется на .

РЕГУЛЯТОР СКОРОСТИ





- Цвет индикатора изменится вместе с изменением скорости.

1	синий	шинковка/нарезка/терка
2	пурпурный	тесто/пироги/крем
3	зеленый	перемешивание и измельчение/другое
	красный	нарезка/маленькие порции
- 24 Чтобы добавить ингредиенты при работающем двигателе:
- а) вытащите пробку-толкатель из трубки.
 - б) добавьте ингредиенты через трубку
 - в) установите пробку-толкатель обратно

С ДИСКАМИ

- 25 Снимите крышку.
- 26 Уберите держатель и совместите диск с верхней частью оси.
- 27 Для использования мелкой терки совместите ее с грубой стороной диска.
- 28 Для шинкования режущий нож должен находиться сверху диска.
- 29 Для измельчения режущий нож должен находиться внизу диска.
- 30 Установите крышку на место.
- 31 Снимите пробку-толкатель и засыпьте ингредиенты через трубку.
- 32 Установите пробку-толкатель обратно и с ее помощью осторожно протолкните ингредиенты вниз по трубке.
- 33 Не используйте пальцы или кухонные ножи для проталкивания ингредиентов – только пробку-толкатель.
- 34 Лезвие (-я) в верхней части диска нашинкуют или натрут пищу в кувшин.
- 35 Не допускайте заполнения кувшина более чем наполовину – остановитесь и опустошите его.

ИСПОЛЬЗОВАНИЕ БЛЕНДЕРА

- 36 Поверните кружку, совместив значок  в нижней части кружки со значком  на блоке двигателя.
- 37 Установите кружку на блок двигателя, после чего поверните ее, совмещая значок  со значком .
- 38 Снимите крышку.
- 39 Ингредиенты поместите в кружку.
- 40 Не допускается заполнять кружку выше отметки 1 500 мл. В противном случае при запуске двигателя может произойти сброс крышки.
- 41 Установите крышку на место.
- 42 Выровняйте выступы на крышке-заглушке с прорезями в отверстиях, установите крышку-заглушку и проверните ее по часовой стрелке для фиксации.
- 43 Для добавления ингредиентов во время работы блендера снимите колпачок, влейте необходимые ингредиенты через отверстие и установите колпачок на место.
- 44 Удостоверьтесь, что добавленные ингредиенты не превышают отметку на кружке 1 500 мл.
- ★ Не допускается попадание в кружку посторонних предметов (ложек, лопаточек и т. д.) при подключении блендера к сети.

РЕГУЛЯТОР СКОРОСТИ

- Цвет индикатора изменится вместе с изменением скорости.

1	синий	пюре
2	пурпурный	смузи
3	зеленый	супы/другое
	красный	дробление льда/мелкие порции

ДРОБЛЕННЫЙ ЛЕД

- 45 Перед использованием прибора для дробления льда тщательно ополосните его водой и убедитесь, что прибор чист.
- 46 Даже малейшие остатки загрязнений могут повлиять на вкус дробленого льда и испортить вкус напитка, к которому он добавляется.
- 47 Для получения наилучших результатов результатов заполните кружку кубиками льда на 150 - 500 мл.
- 48 Закройте кружку блендера крышкой, после чего:
- 49 Поверните регулятор скорости в положение  на секунду или две, затем отпустите его.
- 50 Проверьте результат и при необходимости отрегулируйте настройки.

УХОД И ОБСЛУЖИВАНИЕ

- 51 Выключите прибор () и отсоедините его от сети.
- 52 Вытрите внешнюю часть блока двигателя влажной тряпкой.
- 53 Промойте все съемные детали теплой мыльной водой, как следует промойте и просушите на воздухе.

 Эти детали можно мыть в посудомоечной машине.

- 54 Экстремальная среда внутри прибора может влиять на покрытие.
- 55 Повреждения могут быть только внешними, не влияющими на работу прибора.

ЗАЩИТА ОКРУЖАЮЩЕЙ СРЕДЫ

Для того чтобы избежать угроз для здоровья и окружающей среды из-за вредных веществ в электрических и электронных товарах, приборы, отмеченные данным символом, должны утилизироваться не как не отсортированные бытовые отходы, а как восстановленные или повторно использованные.

рецепты

 = столовая ложка (15 мл)

 = чайная ложка (5 мл)

 = зубок(-ки)

кисло-сладкий соус

2 небольшие кусочки имбиря, чищенные

2 лук-шалот

1  чеснок

2  белый винный уксус

1  соевый соус

1  горчица

1  томатная паста

Измельчите все в блендере или кухонном комбайне до однородности.

Подавайте с курицей, рыбой или как соус-дип.

рецепты можно найти на нашем веб-сайте:

использование блендера:

<http://www.russellhobbs.com/ifu/550931>

фруктовые коктейли:

<http://www.russellhobbs.com/ifu/550941>

использование комбайна:

<http://www.russellhobbs.com/ifu/551078>

Přečtěte si pokyny a uschovejte je. Pokud zařízení předáte dál, předejte ho i s návodem. Před použitím odstraňte všechny obaly.

DŮLEŽITÁ BEZPEČNOSTNÍ OPATŘENÍ

Dodržujte základní bezpečnostní pokyny, jako jsou:

- 1 Tento přístroj mohou používat osoby se sníženými fyzickými, sensorickými či mentálními schopnostmi nebo osoby, které výrobek nikdy nepoužívaly nebo jej neznají, pokud tak činí pod dozorem/byly poučeny a rozumí souvisejícím rizikům.
 - S přístrojem si nesmějí hrát děti.
 - Přístroj nesmí používat děti.
 - Přístroj i kabel udržujte mimo dosah dětí.
- ⚠ Při manipulaci s noži a vyprazdňování a čištění džbánu buďte opatrní, abyste předešli případnému zranění.
- ⚠ Nepřidávejte horkou tekutinu (nad 40°C), může vystříknout z důvodu prudkého odpaření.
- 2 Nesprávné použití zařízení může vést ke zranění.
- 3 Před montáží, demontáží či čištěním přístroj vypojte ze sítě.
- 4 Před zasunutím či vyjmutím příslušenství přístroj vytáhněte ze zásuvky.
- 5 Pokud je přístroj v zásuvce, nenechávejte ho bez dozoru.
- 6 Pokud je poškozený kabel, musí jej vyměnit výrobce, jeho servisní zástupce nebo osoba podobně kvalifikovaná, aby nedošlo k riziku.
- ⊘ Jednotku motoru nenamáčejte.
- 7 Přístroj před upevněním džbánu na jednotku motoru vypněte (⊘).
- 8 Přístroj před sejmutím víčka džbánu či vyjmutím džbánu z jednotky motoru vypněte (⊘) a vyčkejte, dokud se nože zcela nezastaví.
- 9 Po dobu, kdy je přístroj zapojen v síti, do džbánu ničím nesahejte.
- 10 Nepoužívejte příslušenství nebo přídatné prvky mimo těch, které dodáváme my.
- 11 Tento spotřebič nesmí být ovládán externím časovačem nebo systémem dálkového ovládání.
- 12 Nepoužívejte spotřebič, je-li poškozen nebo se objevují poruchy.
- 13 Motor nesmí soustavně běžet déle než 2 minuty, mohl by se přehřát. Po 2 minutách provozu přístroj alespoň na 2 minuty vypněte, aby si odpočinul.



jen pro domácí použití

POUŽITÍ KUCHYŇSKÉHO ROBOTA

- 1 Jednotku motoru umístěte na suchý, pevný a rovný povrch blízko el. zásuvky.
- 2 Upevněte vřetenem na horní část jednotky motoru.
- 3 Symbol ▼ ve spodní části džbánu srovnajte se symbolem □ na jednotce motoru.
- 4 Umístěte džbán na jednotku motoru a pak jím pootočte tak, aby symboly ▼ a □ byly v jedné ose.
- 5 Použijte nástavce, jaké je potřeba.

S TRNEM

nákresy	10 trn	17 tlačný díl
4 ovládání rychlosti	11 sekací nůž	18 disk
5 jednotka motoru	12 mixér	19 jemné struhadlo
6 kontrolka	13 šlehač	20 plátkovač
7 vřeteno	14 víčko	21 hrubé struhadlo
8 džbán	15 bezpečnostní vypínač	22 klobouček
9 držadlo	16 trubice	 vhodné pro mytí v myčce

- 6 Sekací nůž používejte na drcení ingrediencí.
 7 Míchač používejte na smíchání ingrediencí.
 8 Šlehač používejte ke šlehání do zhoustnutí nebo k šlehání vajec a šlehání vajec s cukrem.
 9 Nasaďte nástavec na trn a zasuňte do džbánu.
 10 Trn zasuňte do středu džbánu a nasaďte na vřeteno.
 11 Do džbánu dejte ingredience.
 12 Pokud používáte pouze tekutiny, neplňte džbán nad risku maximální hladiny tekutin ( max ).
 • Pokud používáte potraviny pevného skupenství či zároveň s tekutinami, neplňte džbán nad risku maximální hladiny potravin (MAX).



NASAZENÍ VÍČKA

- 13 Přidržte víčko nad džbánem tak, aby bezpečnostní vypínač směřoval doprava od držadla.
 14 Posadte víčko na džbán.
 15 Víčkem pootočte ve směru hodinových ručiček – bezpečnostní vypínač bude v mezeře nahoře u držadla.
 16 Tlačítka ovládání budou funkční pouze tehdy, když bude víčko a džbán v této poloze.
 17 Když je bezpečnostní vypínač aktivní, nelze se džbánem hnout.
 18 Abyste džbán uvolnili, musíte napřed otočit víčkem, aby byl bezpečnostní vypínač napravo od držadla.
 * Nezkoušejte víčkem nebo džbánem hýbat, když běží motor.

ZAPÍNÁNÍ

- 19 Přesvědčte se, že rychlost je nastavena na .
 20 Zasuňte zástrčku do zásuvky.

OVLÁDÁNÍ RYCHLOSTI

- 21 Ovládání rychlosti nastavte na vámi požadovanou rychlost (1 = nízká, 3 = vysoká).
 22 Pro vypnutí motoru nastavte rychlost zpět na .
 23 Když ovládáním rychlosti otočíte proti směru hodinových ručiček na , rychlost se na chvíli prudce zvýší. V tomto směru je knoflík zajištěn pružinou, čili když jej povolíte, vrátí se do polohy .

OVLÁDÁNÍ RYCHLOSTI





- Kontrolka bude při změně rychlosti měnit barvu.
- | | | |
|---|---------|-------------------------------|
| 1 | modrá | plátkování/ drcení/ strouhání |
| 2 | fialová | těsto/ dorty/ krém |
| 3 | zelená | míchání/ jiné |
|  | červená | sekání/ menší dávky |
- 24 Když motor běží a chcete přidat ingredience:
 a) vytáhněte z trubice tlačný díl
 b) ingredience přidávejte přes trubici
 c) dejte zpět tlačný díl

S POUŽITÍM DISKŮ

- 25 Sejměte poklici.
 26 Sejměte trn a upevněte disk na horní část vřetena.

- 27 Při jemném strouhání dejte jemné struhadlo hrubou stranou na horní část disku.
 28 Při plátkování musí být plátkovací nůž na horní části disku.
 29 Při hrubém strouhání musí být hrubé struhadlo na spodní části disku.
 30 Vraťte zpět víko.
 31 Vytáhněte tlačný díl a do trubice nasypete ingredience.
 32 Tlačný díl dejte zpět a na ingredience jím jemně tlačte, aby mohly trubicí projít.
 33 Nikdy nestlačujte potraviny v trubici prsty nebo příborem – používejte pouze tlačný díl.
 34 Nůž (nože) na vrchní části disku potraviny naplátkuje nebo nastrouhá a ty padají do džbánu.
 35 Nedopustíte, aby se džbán naplnil nad polovinu – přestaňte a džbán vyprázdněte.

POUŽITÍ MIXÉRU

- 36 Symbol  ve spodní části džbánu srovnajte se symbolem  na jednotce motoru.
 37 Umístěte džbán na jednotku motoru a pak jím pootočte tak, aby symboly  a  byly v jedné ose.
 38 Sejměte poklici.
 39 Dejte do džbánu ingredience.
 40 Neplňte džbán nad rysku 1500 ml – pokud tak učiníte, obsah může po spuštění motoru víčko vytlačit pryč.
 41 Vraťte zpět víko.
 42 Výstupky na kloboučku musejí být v rovině se západkami v otvoru, pak otáčejte ve směru hodinových ručiček, dokud klobouček nezacvakne.
 43 Pokud chcete ingredience přidat během provozu mixéru, sejměte klobouček a nalijte nové ingredience přes otvor. Pak klobouček opět nasadte.
 44 Ujistěte se, že přidané ingredience nezpůsobí, že obsah ve džbánu bude nad rysku 1500 ml.
 * Když je mixér zapojen do zásuvky, nestrkejte do džbánu žádné další předměty (lžiči, stěrku, atd.)

OVLÁDÁNÍ RYCHLOSTI

- Kontrolka bude při změně rychlosti měnit barvu.

1	modrá	pyré
2	fialová	smoothies
3	zelená	polévky/ jiné
	červená	drcení ledu/ menší dávky

DRCENÍ LEDU

- 45 Před tím, než budete v přístroji drtit led, se ujistěte, že je přístroj čistý a pořádně jej vypláchněte.
 46 Seběmenší stopy mycího prostředku mohou ovlivnit chuť drceného ledu a nápoj, v kterém má být led podáván, zničit.
 47 Nejlepších výsledků dosáhnete, když do džbánu vložíte 150ml až 500ml kostek ledu.
 48 Nasadte víčko na mixér a pak:
 49 Ovládním rychlosti otočte na vteřinu či dvě na , pak ho uvolněte.
 50 Zkontrolujte výsledek a rozhodněte se, zda pokračovat.

PÉČE A ÚDRŽBA

- 51 Přístroj vypněte () a vytáhněte jej ze zásuvky.
 52 Vnější část jednotky motoru otřete čistým vlhkým hadříkem.
 53 Rozebíratelné části umyjte v teplé mýdlové vodě, dobře opláchněte, nechte okapat a osušit na vzduchu.

 Tyto díly můžete umýt v myčce na nádobí.

- 54 Extrémní prostředí uvnitř myčky může ovlivnit povrchovou úpravu zařízení.
 55 Poškození je pak pouze kosmetického rázu, čili nemělo by dojít k ovlivnění provozu přístroje.



OCHRANA ŽIVOTNÍHO PROSTŘEDÍ

Aby nedošlo k ohrožení zdraví a životního prostředí vlivem nebezpečných látek obsažených v elektrických a elektronických produktech, spotřebiče označené tímto symbolem nesmějí být vhazovány do směsného odpadu, ale je nutno je obnovit, znovu použít nebo recyklovat.

recepty

 = hrst

 = stroužek (stroužky)

koriandrové pesto

2  listy koriandru

2  česnek

60 g piniové oříšky

125 ml olivový olej

60 g parmazán – strouhaný

Koriandr, česnek, piniové oříšky a polovinu oleje do hladka rozmixujte. Přelijte do velké mísy. Vmíchejte parmazán. Přidejte olej k získání správné konzistence:

Na dip: husté.

Na polevu: středně husté.

Na těstovinovou omáčku: řídké.

recepty naleznete na našich internetových stránkách:

použití mixéru:

<http://www.russellhobbs.com/ifu/550931>

smoothie:

<http://www.russellhobbs.com/ifu/550941>

použití kuchyňského robota:

<http://www.russellhobbs.com/ifu/551078>

Prečítajte si pokyny a odložte tak, aby ste ich mohli priložiť pri prípadnom odovzdaní výrobku niekomu inému. Pred použitím odstráňte všetky obaly.

DÔLEŽITÉ BEZPEČNOSTNÉ OPATRENIA

Dodržujte základné bezpečnostné opatrenia, vrátane:

- 1 Tento prístroj môžu používať osoby so zníženými fyzickými, zmyslovými alebo duševnými schopnosťami alebo nedostatkom skúseností a znalostí ak sú pod dozorom/vedením a uvedomujú si s tým spojené riziká.
 - Deti sa s prístrojom nemajú hrať.
 - Deti prístroj používať nesmú.
 - Uchovávať prístroj a kábel mimo dosahu detí.
- ⚠ Pri manipulácii s nožmi, vyprázdňovaní nádoby a čistení dávajte pozor, aby ste sa neporanili.
- ⚠ Nepridávajte horúce tekutiny (vyššie 40°C), pretože môžu začať chlieť vplyvom náhleho nahromadenia pary.
- 2 Nesprávne používanie spotrebiča môže viesť k poraneniu.
- 3 Spotrebič vytiahnite zo zásuvky pred zložením, rozložením alebo čistením.
- 4 Pred zakladaním alebo zložením nastavcov vytiahnite prístroj zo zásuvky.
- 5 Nenechávajte prístroj bez dozoru, keď je zapnutý v elektrickej sieti.
- 6 Ak je prívodný kábel poškodený, musí byť vymenený výrobcom, jeho servisným technikom alebo iným kvalifikovaným odborníkom, aby nedošlo k riziku.
- ⊘ Pohonnú jednotku neponárajte do tekutiny.
- 7 Pred založením nádoby na pohonnú jednotku vypnite tlačidlom (⊘).
- 8 Vypnite tlačidlom (⊘) a predtým, než odstránite viečko alebo nádobu zložíte z pohonnej jednotky počkajte, kým sa nože úplne nezastavia.
- 9 Nevkladajte do nádoby kuchynské náradie, keď je prístroj zapojený v elektrickej sieti.
- 10 Nepoužívajte iné doplnky alebo vybavenie ako tie, ktoré boli dodané.
- 11 Tento spotrebič nesmie byť ovládaný prostredníctvom externého časového spínača alebo diaľkového ovládania.
- 12 Nepoužívajte tento spotrebič, ak je poškodený alebo vznikne porucha.
- 13 Nenechajte motor bežať viac ako 2 minúty bez prestávky, môže sa prehriať. Po 2 minútach ho vypnite aspoň na 2 minúty, aby si oddýchol.

len na domáce použitie

POUŽÍVANIE KUCHYNSKÉHO ROBOTA

- 1 Pohonnú jednotku umiestnite na suchú, pevnú a rovnú podložku blízko elektrickej zásuvky.
- 2 Stredový kolík pripevnite na vrchnú časť pohonnej jednotky.

nákresy	10 podstavec	17 piest
4 ovládač rýchlosti	11 sekáčik	18 disk
5 pohonná jednotka	12 mixér	19 jemné strúhadlo
6 svetelná kontrolka	13 nástavec na šľahanie	20 krájač
7 kolík	14 viečko	21 hrubé strúhadlo
8 nádoba	15 bezpečnostný vypínač	22 kruhový uzáver
9 rukoväť	16 trubica	 vhodný do umývačky riadu

3 Zarovnajte ▼ v spodnej časti nádoby s  na pohonnej jednotke.

4 Nádobu založte na pohonnú jednotku, potom nádobou otočte tak, aby bola ▼ zarovno s .

5 Vyberte si nástavec, ktorý potrebujete.

S PODSTAVCOM

6 Sekáčik používajte na rozdrvenie surovín.



7 Mixér používajte na zmiešanie surovín.

8 Nástavec na šľahanie používajte na výrobu šľahačky, vyšľahanie vajčiek, a na vyšľahanie vajec s cukrom.

9 Nástavec založte na podstavec a zasuňte až na spodok.

10 Podstavec nasuňte na kolík v strede nádoby.

11 Vložte do nádoby suroviny.

12 Ak používate iba tekutiny, nenapíňajte nádobu nad značku  max  (MAX ÚROVEŇ TEKUTINY).

• Ak používate tuhé potraviny, alebo zmes tekutín a tuhých potravín, nenapíňajte nádobu nad značku MAX (MAX ÚROVEŇ POTRAVINY).

ZALOŽTE VRCHNÁK

13 Vrchnák držte nad nádobou s bezpečnostným spínačom napravo od rukoväte.

14 Vrchnák položte na nádobu.

15 Otočte vrchnákom v smere hodinových ručičiek, aby ste bezpečnostný spínač dostali do medzery na vrchnej časti rukoväte.

16 Ovládače budú fungovať iba vtedy, ak sú vrchnák aj nádoba v tejto pozícii.

17 Nádoba sa nepohne, kým je bezpečnostný spínač zasunutý v tejto pozícii.

18 Aby ste nádobu uvoľnili, musíte najskôr otočiť vrchnákom a dostať bezpečnostný spínač napravo od rukoväte.

✱ Nepokúšajte sa presunúť vrchnák alebo nádobu keď beží motor.

ZAPNUTIE



19 Skontrolujte, či je ovládač rýchlosti nastavený na .

20 Vložte zástrčku do zásuvky na stene.

OVLÁDAČ RÝCHLOSTI

21 Otočte ovládač rýchlosti na vami požadovanú rýchlosť (1 = nízka, 3 = vysoká).

22 Motor vypnete otočením ovládača rýchlosti späť na .

23 Otočením ovládača rýchlosti proti smeru hodinových ručičiek na  získate krátky impulz vysokej rýchlosti. V tomto smere je ovládač na pružinu. Keď ho pustíte, vráti sa na .

OVLÁDAČ RÝCHLOSTI

• Pri zmene rýchlosti sa farba svetelnej kontrolky zmení.

1 modrá krájanie/strúhanie na drobno/strúhanie

2 purpurová cesto/koláče/šľahačka

3 zelená miešanie/iné

 červená sekanie/menšie dávky

24 Pridávanie surovín počas prevádzky:

- vyberte piest z trubice
- cez trubicu pridajte suroviny
- vráťte piest na miesto

S DISKAMI

25 Zložte vrchnák.

26 Zložte podstavec a zložte disk na vrchnú časť kolíka.

27 Na jemné strúhanie zložte jemné strúhadlo drsnou stranou nahor.

28 Pri krájaní musí byť nôž na krájanie na vrchnej časti disku.

29 Na strúhanie nahrubo musí byť nôž na krájanie na spodnej časti disku.

30 Veko vráťte na svoje miesto.

31 Piest vyberte a suroviny pridávajte cez trubicu.

32 Vráťte piest na miesto a použite ho na jemné potlačenie surovín dolu trubicou.

33 Na potlačenie potravín dolu trubicou nepoužívajte prsty ani príbor – iba piest.

34 Nôž (nože) vo vrchnej časti disku budú krájať alebo strúhať suroviny do nádoby.

35 Nedovoľte, aby sa nádoba naplnila viac ako do polovice – zastavte a vyprázdnite ju.

POUŽÍVANIE MIXÉRA

36 Zarovnajte ▼ v spodnej časti nádoby s  na pohonnej jednotke.

37 Nádobu zložte na pohonnú jednotku, potom nádobou otočte tak, aby bola ▼ zarovno s .

38 Zložte vrchnák.

39 Vložte do nádoby potraviny.

40 Naplňajte najviac po značku 1500 ml. Ak ju prekročíte, obsah môže po zapnutí motora vytlačiť viečko.

41 Veko vráťte na svoje miesto.

42 Výstupky na kruhovom uzávere zarovnajzte so zárezmi na otvore, zložte kruhový uzáver a pootočením v smere hodinových ručičiek ho ukotvite na mieste.

43 Ak chcete pridať potraviny počas mixovania, vyberte kruhový uzáver, vlejte nové prísady cez otvor, potom kruhový uzáver znovu zložte.

44 Sledujte, aby pridané potraviny nevytláčili objem v nádobe nad značku 1500 ml.

 Keď je mixér zapojený v sieti, nevkladajte do nádoby žiadne iné predmety (lyžicu, stierku atď.)

OVLÁDAČ RÝCHLOSTI

- Pri zmene rýchlosti sa farba svetelnej kontrolky zmení.

1	modrá	pyré
2	purpurová	husté nápoje
3	zelená	polievky/iné
	červená	drvenie ľadu/ menšie dávky

DRVENIE ĽADU

45 Pred použitím prístroja na drvenie ľadu skontrolujte, či je čistý, a riadne ho vypláchnite.

46 Aj tá najmenšia stopa po čistiacom prostriedku môže ovplyvniť chuť drveného ľadu, a tak zničiť každý nápoj, do ktorého ho pridáte.

47 Pre dosiahnutie najlepších výsledkov naplňte nádobu 150 až 500 ml kociek ľadu.

48 Zložte viečko na mixér a potom:

49 Otočte ovládačom rýchlosti  na sekundu až dve, potom ho uvoľnite.

50 Skontrolujte výsledok, a pokračujte podľa neho.

STAROSTLIVOSŤ A ÚDRŽBA

51 Vypnite prístroj () a vyťahnite ho zo zásuvky.

52 Povrch pohonnej jednotky vytrite čistou navlhčenou utierkou.

53 Vymeniteľné časti umývajte v teplej vode so saponátom, dobre ich opláchnite a nechajte voľne vyschnúť.

 Tieto časti môžete umývať v umývačke riadu.

54 Extrémne prostredie v umývačke riadu môže zmeniť povrchovú úpravu príslušenstva.

55 Prípadné poškodenie by malo byť iba kozmetické, a nemalo by ovplyvniť fungovanie prístroja.

OCHRANA ŽIVOTNÉHO PROSTREDIA

Aby nedošlo k ohrozeniu zdravia a životného prostredia vplyvom nebezpečných látok v elektrických a elektronických produktoch, nesmú byť spotrebiče označené týmto symbolom likvidované s netriedeným komunálnym odpadom. Je nutné ich triediť, znova použiť alebo recyklovať.

recepty

 = za hrst'

 = strúčik (ov)

koriandrové pesto

2  koriandrové lístky

2  cesnak

60 g píniové oriešky

125 ml olivový olej

60 g parmezán, nastrúhaný

Pomixujte koriander, cesnak, píniové oriešky a polovicu oleja do hladkej hmoty. Preložte do veľkej misy. Vmiešajte do hmoty parmezán. Pridajte olej a upravte konzistenciu: Na namáčanie: hustá Na polevu: stredne hustá Na omáčku na cestoviny: riedka

recepty nájdete na našej webstránke:

používanie mixéra:

<http://www.russellhobbs.com/ifu/550931>

ovocné krémy:

<http://www.russellhobbs.com/ifu/550941>





používanie kuchynského robota:

<http://www.russellhobbs.com/ifu/5510781>

Instrukcję należy przeczytać, zachować, przekazać kolejnemu użytkownikowi, jeśli odstępujemy urządzenie innej osobie. Wyjmij z opakowania przed użyciem.

WSKAZÓWKI DOTYCZĄCE BEZPIECZEŃSTWA



Postępuj zgodnie ze wskazówkami dotyczącymi bezpieczeństwa, między innymi:

- 1 Niniejszy sprzęt nie jest przeznaczony do użytkowania przez osoby (w tym dzieci) o ograniczonej zdolności fizycznej, czuciowej lub psychicznej, lub osoby nie mające doświadczenia lub znajomości sprzętu, chyba że odbywa się to pod nadzorem lub zgodnie z instrukcją użytkowania sprzętu, przekazanej przez osoby odpowiadające za ich bezpieczeństwo.
 - Należy zwracać uwagę na dzieci, aby nie bawiły się sprzętem.
 - Dzieci nie mogą korzystać z urządzenia.
 - Przechowuj urządzenie i przewód z dala od dzieci.
 -  Aby uniknąć obrażeń, przy opróżnianiu dzbanka i czyszczeniu, ostrożnie obchodź się z nożami.
 -  Nie wlewaj gorącego płynu (powyżej 40°C), gwałtownie wytworzona para wodna może go wyrzucić.
- 2 Niewłaściwe użytkowanie urządzenia może spowodować obrażenia ciała.
- 3 Przed montażem, demontażem lub czyszczeniem urządzenia, wyjmij wtyczkę z gniazdka.
- 4 Przed zakładaniem lub zdejmowaniem przystawek odłączyć urządzenie od sieci
- 5 Nie pozostawiać włączonego urządzenia bez nadzoru.
- 6 Jeżeli przewód zasilający ulegnie uszkodzeniu, powinien być wymieniony przez producenta, jego serwis techniczny lub specjalistyczny zakład naprawczy w celu uniknięcia zagrożenia.
-  Nie zanurzaj podstawy z silnikiem w cieczy.
 - 7 Wyłączyć () przed połączeniem dzbanka z podstawą silnika.
 - 8 Wyłączyć () i poczekać aż ostrza się zatrzymają, przed zdjęciem pokrywy z dzbanka, albo zdjęciem dzbanka z podstawy silnika.
 - 9 Nie wkładać akcesoriów w dzbanek, gdy urządzenie jest podłączone do zasilania.
 - 10 Nie używaj innych akcesoriów niż te, które są dostarczone z urządzeniem.
 - 11 Nigdy nie używaj urządzenia niezgodnie z jego przeznaczeniem określonym w niniejszej instrukcji.
 - 12 Nigdy nie używaj uszkodzonego urządzenia lub jeśli zaczęło wadliwie działać.
 - 13 W celu uniknięcia przegrzania urządzenia, nie należy użytkować urządzenia w sposób ciągły dłużej jak przez 2 minuty. Po 2 minutach przerwać pracę na co najmniej 2 minuty.



tylko do użytku domowego

rysunki	10 podpora	17 popychacz
4 regulacja prędkości	11 siekacz	18 tarcza
5 podstawa z silnikiem	12 mikser	19 drobna tarka
6 lampka	13 ubijacz	20 krajalnica
7 wrzeciono	14 pokrywa	21 gruba tarka
8 dzbanek	15 wyłącznik bezpieczeństwa	22 korek
9 uchwyt	16 rura	 można myć w zmywarce

STOSOWANIE ROBOTA

- Umieścić podstawę silnika na suchej, stabilnej powierzchni, blisko gniazdka sieciowego.
- Zamontuj wrzeciono na górnej części pokrywy miski.
- Dopasuj ▼ na dnie dzbanka z  na podstawie z silnikiem.
- Umieść dzbanek na podstawie z silnikiem i obróć go, aż ▼ znajdzie się w linii z .
- Wybierz potrzebne narzędzie.

Z PODPORĄ

- Do rozdrabniania składników stosuj siekacz.
- Do mieszania składników używaj miksera.
- Do bicia śmietany, jajek, jajek z cukrem stosuj ubijaczkę.
- Założ narzędzie na podporę i wsuń do dna.
- Włóż podporę do środka dzbanka, na wrzeciono.
- Włóż składniki do dzbanka.
- Jeżeli w dzbanku znajduje się tylko płyn, nie napełniaj dzbanka powyżej oznaczonego poziomu  max .
- Jeżeli w dzbanku są składniki stałe, lub zmieszane stałe z płynnymi, nie napełniaj dzbanka powyżej oznaczonego poziomu MAX.



ZAŁOŻ POKRYWĘ

- Trzymaj pokrywę nad dzbankiem z wyłącznikiem bezpieczeństwa z prawej strony uchwytu.
- Opuść pokrywę na dzbanek.
- Obróć pokrywę zgodnie ze wskazówkami zegara, aby wyłącznik bezpieczeństwa wskoczył w szczelinę na uchwycie.
- Przyciski sterujące działają tylko w takim położeniu pokrywy i dzbanka.
- Przy włączonym wyłączniku bezpieczeństwa dzbanek jest zablokowany.
- Aby zwolnić dzbanek, najpierw trzeba obrócić pokrywą, żeby wyłącznik bezpieczeństwa znalazł się na prawo od uchwytu.
- Przy uruchomionym silniku nie wolno ruszać pokrywy ani dzbanka.

WŁĄCZENIE

- Sprawdź, czy regulacja prędkości jest ustawiona na .
- Włóż wtyczkę w gniazdko sieciowe.

REGULACJA PRĘDKOŚCI

- Obrócić urządzenie regulacji prędkości na żadaną prędkość (1 = mała, 3 = duża).
- Obróć regulator prędkości na , aby wyłączyć silnik.
- Przekręcenie regulatora prędkości w lewo do  spowoduje pulsowe zwiększenie prędkości. W tym kierunku, pokrętko jest napięte. Kiedy je puścisz, powróci do .

REGULACJA PRĘDKOŚCI

- Lampka zmienia kolor wraz ze zmianą prędkości.
 - niebieski krojenie / rozdrabnianie / tarcie
 - filetowy ciasta / ciastka / kremy
 - zielony mieszanie / inne
 -  czerwony siekanie / mniejsze porcje

24 Aby dodać składniki podczas pracy silnika:

- a) wyjmij popychacz z rurki i
- b) dodaj składnik przez rurkę
- c) załóż ponownie popychacz

Z TARCZAMI

25 Zdejmij pokrywę.

26 Zdejmij podporę i załóż tarczę na górną część wrzeciona.

27 Do drobnego tarcia załóż drobną tarkę szorstką stroną tarczy do góry.

28 Do krojenia ostrze tnące musi być na górze tarczy.

29 Do grubego tarcia ostrze tnące musi być na dole tarczy.

30 Ponownie załóż pokrywę.

31 Wyjmij popychacz i dodaj składniki przez rurkę.

32 Włóż ponownie popychacz, i użyj go do delikatnego przepchnięcia składników przez rurkę.

33 Nie używaj palców ani sztućców do przepychania żywności w dół rurki - tylko popychacza.

34 Ostrze (a) w górnej części tarczy potną lub zetrą żywność w dzbanku.

35 Nie pozwól, aby dzbanek był pełny więcej niż w połowie - zatrzymaj go i opróżnij.

ZASTOSOWANIE BLENDERA

36 Dopasuj ▼ na dnie dzbanka z  na podstawie z silnikiem.

37 Umieść dzbanek na podstawie z silnikiem i obróć go, aż ▼ znajdzie się w linii z .

38 Zdejmij pokrywę.

39 Włóż składniki do dzbanka.

40 Nie napełniać ponad oznaczenie 1500ml. Nadmiar zawartości po uruchomieniu silnika może wypchnąć pokrywę.

41 Ponownie załóż pokrywę.

42 Dopasuj występy na korku z otworami w otworze, załóż korek i obróć do przodu, aby go zablokować.

43 Aby dodać składnik w trakcie pracy blendera, wyjąć korek, włączyć przez otwór nowy składnik, założyć korek na nowo.

44 Należy uważać, żeby łączna objętość składników w dzbanku po dodaniu składników nie była większa jak 1500ml.

 Po podłączeniu do sieci nie wkładać w dzbanek przedmiotów (łyżka, szpatułka, itd.).

REGULACJA PRĘDKOŚCI

- Lampka zmienia kolor wraz ze zmianą prędkości.

1	niebieski	przeciery
2	filetowy	smoothies
3	zielony	zupy / inne
	czerwony	kruszenie lodu / mniejsze porcje

POKRUSZONY LÓD

45 Przed zastosowaniem urządzenia do kruszenia lodu sprawdzić, czy urządzenie jest czyste i dobrze je wypłukać.

46 Minimalny ślad detergentu może zepsuć smak lodu i napojów podawanych z tym lodem.

47 Aby uzyskać najlepsze wyniki, napełnij dzbanek kostkami lodu pomiędzy 150ml a 500ml.

48 Założyć pokrywę na blender i następnie:

49 Przekręć regulację prędkości na  przez sekundę lub dwie, a następnie zwolnij ją.

50 Zobaczyć, jak wyszło - wyregulować.

KONSERWACJA I OBSŁUGA

51 Wyłączyć urządzenie () i wyciągnąć przewód z gniazdka sieciowego.

52 Użyć wilgotnej ściereczki do oczyszczenia obudowy silnika.

53 Myć części w ciepłej wodzie z mydłem, dobrze wypłucz, niech obciekną i osusz na powietrzu.

 Te części można myć w zmywarce.

54 Środki używane w zmywarkach mogą źle wpłynąć na wykończenie powierzchni urządzenia.

55 Szkody po wyjęciu ze zmywarki mogą być tylko kosmetyczne i nie powinny wpływać na działanie urządzenia.

OCHRONA ŚRODOWISKA

Zużyte urządzenie oddaj do odpowiedniego punktu składowania, gdyż znajdujące się w urządzeniu niebezpieczne składniki elektryczne i elektroniczne mogą być zagrożeniem dla środowiska. Nie wyrzucaj wraz z odpadami komunalnymi.

przepisy kulinarne

 = garść

 = ząbek(ki)

pesto z kolendry

2  liście kolendry

2  czosnek

60 g orzeszki pinii

125 ml oliwa z oliwek

60 g Parmezan, starty

Zmiksuj kolendrę, czosnek, orzeszki piniowe z połową oliwy do gładkości.

Przełóż do dużej miski.

Wymieszaj z parmezanem. Dodaj oliwę do odpowiedniej konsystencji:

Na dip: gęsta.

Na topping: średnia.

Na sos do makaronu: rzadka.

przepisy są dostępne na naszej stronie internetowej:

zastosowanie blendera:

<http://www.russellhobbs.com/ifu/550931>

koktajle owocowe:

<http://www.russellhobbs.com/ifu/550941>

stosowanie robota:

<http://www.russellhobbs.com/ifu/551078>

Pročitajte upute, držite ih na sigurnom mjestu, prosljedite ih ako dajete uređaj. Uklonite cijelo pakiranje prije uporabe.

VAŽNE SIGURNOSNE MJERE

Poštujte osnovne sigurnosne mjere, uključujući slijedeće:

1 Ovaj uređaj mogu koristiti osobe smanjenih tjelesnih, osjetilnih ili mentalnih sposobnosti ili osobe koje ne raspolažu iskustvom i znanjem ako su pod nadzorom ili rade po uputama, te razumiju uključene opasnosti.

- Djeca se ne smiju igrati s uređajem.
- Djeca ne smiju koristiti uređaj.
- Držite uređaj i kabel van dosega djece.

 Da bi se izbjegla ozljeda, pazite kod rukovanja oštricama, pražnjenja vrča i čišćenja.

 Nemojte dodavati vruću tečnost (preko 40°C); usljed iznenadnog isparavanja može doći do njenog izbacivanja.

2 Pogrešna uporaba aparata može uzrokovati ozljedu.

3 Izvucite utikač iz utičnice prije sastavljanja, rastavljanja i čišćenja.

4 Isključite aparat iz utičnice prije postavljanja ili skidanja dodataka.

5 Nemojte ostavljati aparat bez nadzora dok je uključen u utičnicu.

6 Ako je kabel oštećen, radi izbjegavanja opasnosti, mora ga zamijeniti proizvođač, ovlaštenu servis ili osoba slične stručnosti.

 Nemojte uranjati motornu jedinicu u tekućinu.

7 Prije postavljanja vrča na motornu jedinicu, isključite uređaj (.

8 Isključite uređaj () i, prije nego što skinete poklopac s vrča ili vrč s motorne jedinice, sačekajte dok se sječiva ne zaustave.

9 Ne stavljajte pomagala u vrč dok je uređaj ukopčan u utičnicu.

10 Nemojte koristiti dijelove ili dodatke drugih proizvođača.

11 Nemojte koristiti uređaj u bilo koje druge svrhe osim onih opisanih u ovim uputama.

12 Nemojte koristiti uređaj ako je oštećen ili neispravan.

13 Nemojte dozvoliti da motor radi bez prekida više od 2 minuta, jer se može pregrijati. Poslije 2 minuta, isključite ga najmanje 2 minuta da bi se ponovo doveo u radno stanje.

isključivo za kućnu uporabu

UPORABA UREĐAJA ZA PRIPREMU HRANE

1 Postavite motornu jedinicu na suhu, čvrstu, ravnu površinu u blizini utičnice.

2 Postavite osovinu na vrh motorne jedinice.

3 Poravnajte znak ▼ na dnu vrča sa simbolom  na motornoj jedinici.

4 Spustite vrč na motornu jedinicu, potom ga okrenite kako biste poravnali znak ▼ sa simbolom .



5 Odaberite nastavak koji vam je potreban.

S NOSAČEM

6 Koristite sjeckalicu za usitnjavanje sastojaka.

7 Koristite mikser za miješanje sastojaka.

crteži	11 sjeckalica	19 umetak za fino ribanje
4 regulator kontrole brzine	12 mikser	20 umetak za sječenje na kriške
5 motorna jedinica	13 nastavak za kremu	21 umetak za grubo ribanje
6 indikatorsko svjetlo	14 poklopac	22 čep
7 osovina	15 sigurnosna sklopka	 prikladno za pranje u
8 vrč	16 cijev za umetanje sastojaka	perilici
9 ručka	17 potiskivač	
10 nosač	18 disk	

- 8 Koristite nastavak za kremu za zgušnjavanje krema, tučenje jaja i mućenje jaja i šećera.
- 9 Postavite nastavak na nosač i pritisnite ga do kraja kliznim pokretom.
- 10 Spustite nosač na centar vrča preko osovine.
- 11 Stavite sastojke u vrč.
- 12 Ako rabite samo tekućine, nemojte puniti vrč preko oznake  max  (maksimalna razina tekućine).
- Ako rabite tvrde sastojke ili mješavinu tečnih i tvrdih sastojaka, nemojte puniti vrč preko oznake MAX (maksimalna razina hrane).

 **POSTAVLJANJE POKLOPCA**



- 13 Držite poklopac iznad vrča tako da se sigurnosna sklopka nalazi s desne strane u odnosu na ručku.
- 14 Spustite poklopac na vrč.
- 15 Okrenite poklopac u smjeru kazaljke na satu da biste doveli sigurnosnu sklopku do otvora na vrhu ručke.
- 16 Upravljačke tipke će funkcionirati samo ako su poklopac i vrč u ovom položaju.
- 17 Vrč se neće pokrenuti dok je sigurnosna sklopka zakvačena.
- 18 Za deblokiranje vrča, prvo morate okrenuti poklopac da biste doveli sigurnosnu sklopku na desnu stranu u odnosu na ručku.

 Nemojte pomicati poklopac ili vrč dok motor radi.

 **UKLJUČENJE**

- 19 Provjerite da je kontrola brzine postavljena na .
- 20 Stavite utikač u utičnicu.

 **REGULATOR KONTROLE BRZINE**

- 21 Okrenite regulator kontrole brzine na željenu brzinu (1 = niska, 3 = visoka).
- 22 Okrenite regulator kontrole brzine natrag na , kako biste isključili motor.
- 23 Okrenite regulator kontrole brzine u smjeru suprotnom od kazaljke na satu prema simbolu  kako biste dobili kratki intenzivni rad pri visokoj brzini. U tom smjeru regulator je pod oprugom. Kad ga otpustite, vraća se na .



 **REGULATOR KONTROLE BRZINE**

- Indikatorsko svjetlo će promijeniti boju kako se promijeni brzina.
 - 1 plava rezanje/usitnjavanje/ribanje
 - 2 purpurna tijesto/kolači/krema
 - 3 zelena miješanje/ostalo
 -  crvena sjeckanje/manje količine
- 24 Ukoliko želite dodati sastojke dok motor radi:
 - a) izvadite potiskivač iz cijevi za umetanje sastojaka
 - b) dodajte sastojke kroz cijev za umetanje sastojaka
 - c) vratite nazad potiskivač

S DISKOVIMA

- 25 Skinite poklopac.
- 26 Skinite nosač i postavite disk na vrh osovine.
- 27 Za fino ribanje, postavite umetak za fino ribanje s grubom stranom na vrhu diska
- 28 Za sječenje na kriške, sječivo za sječenje na kriške mora biti na gornjoj strani diska.
- 29 Za grubo ribanje, sječivo za sječenje na kriške mora biti na dnu diska.
- 30 Zatvorite poklopac.
- 31 Skinite potiskivač i ubacite sastojke kroz cijev za umetanje sastojaka.
- 32 Vratite potiskivač i koristite ga za lagano potiskivanje sastojaka niz cijev za umetanje sastojaka.
- 33 Nemojte potiskivati prstima ili priborom za jelo sastojke niz cijev za umetanje sastojaka. U tu svrhu koristite samo potiskivač.
- 34 Sječivo(a) na gornjoj strani diska sjeckat će ili ribati hranu u vrč.
- 35 Nemojte dozvoliti da se vrč napuni preko polovice. U tom slučaju zaustavite aparat i ispraznite vrč.

UPORABA BLENDERA

- 36 Poravnajte znak ▼ na dnu vrča sa simbolom  na motornoj jedinici.
- 37 Spustite vrč na motornu jedinicu, potom ga okrenite kako biste poravnali znak ▼ sa simbolom .
- 38 Skinite poklopac.
- 39 Stavite sastojke u vrč.
- 40 Nemojte napuniti preko oznake 1500 ml. U protivnom, sadržaj bi mogao silom otvoriti poklopac kad pokrenete motor.
- 41 Zatvorite poklopac.
- 42 Poravnajte znakove na čepu s prorezima na otvoru, postavite čep i okrenite ga u smjeru kazaljke na satu kako biste ga blokirali.
- 43 Ako želite dodati sastojke dok blender radi, skinite čep, sipajte nove sastojke kroz otvor, potom ponovo postavite čep na mjesto.
- 44 Provjerite da zapremina dodanih sastojaka ne pređe oznaku 1500 ml.
- * Nemojte stavljati nikakve predmete (žlicu, lopaticu, itd.) u vrč dok je blender ukopčan u utičnicu.

REGULATOR KONTROLE BRZINE

- Indikatorsko svjetlo će promijeniti boju kako se promijeni brzina.

1	plava	pire
2	purpurna	napitci „smoothie“
3	zelena	juhe/ostalo
	crvena	mravljenje leda/manje količine

MLJEVENI LED

- 45 Prije uporabe uređaja za mrvljenje leda, uvjerite se da je čist i dobro ga isperite.
- 46 Najmanji tragovi deterdženta mogu negativno utjecati na okus mrvljenog leda i pokvariti bilo koji napitak u koji se dodaje.
- 47 Za najbolje rezultate, napunite vrč kockama leda u količini od 150 ml do 500 ml.
- 48 Stavite poklopac na blender, potom:
- 49 Okrenite regulator kontrole brzine na  jednu ili dvije sekunde, potom ga otpustite.
- 50 Proverite rezultate mljevenja i prilagodite ih.

ČIŠĆENJE I ODRŽAVANJE

- 51 Isključite aparat () i izvucite kabel iz utičnice.
- 52 Obrisite vanjski dio motorne jedinice čistom vlažnom krpom.
- 53 Operite odvojive dijelove u toploj sapunici, dobro isperite, ostavite da se ocijede i osuše na zraku.

 Te dijelove možete prati u perilici.

54 Ako perete u perilici, grubo okruženje u perilici može utjecati na premaze površine.

55 Oštećenje treba biti samo kozmetičko i ne treba utjecati na rad uređaja.



ZAŠTITA OKOLIŠA

Da bi se izbjegle štetne posljedice na okoliš i zdravlje zbog opasnih supstanci u električnim i elektronskim proizvodima, svi uređaji obilježeni ovim simbolom ne smiju se zbrinjavati kao nerazvrstani komunalni otpad, već se moraju prikupiti, ponovno koristiti ili reciklirati.

recepti

 = žlica (15 ml)

 = čajna žličica (5 ml)

 = režanj (režnjevi)

 = pregršt

umak od rajčice s komadićima

½ luk

½ crvena paprika

½ zelene paprike

1  češnjaka

¼ crvenog feferona (bez sjemenki)

1  peršina

400 g rajčice (iz limenke)

½  maslinovog ulja

4  pirea od rajčice

½  soli

Nasjeckajte na komadiće luk, crvenu papriku, zelenu papriku, češanj, feferon i peršin. Dodajte rajčicu, maslinovo ulje, pire od rajčice i sol. Miješajte 5 sekundi. Za 8 porcije.

recepti su dostupni na našoj web stranici:

uporaba blendera:

<http://www.russellhobbs.com/ifu/550931>

napitci „smoothie“

<http://www.russellhobbs.com/ifu/550941>

uporaba uređaja za pripremu hrane

<http://www.russellhobbs.com/ifu/551078>

Preberite navodila, jih shranite na varnem in jih predajte skupaj z napravo, če jo posredujete naprej. Pred uporabo odstranite vso embalažo.

POMEMBNA VAROVALA

Sledite osnovnim varnostnim ukrepom, vključno z:

- 1 To napravo smejo uporabljati osebe z zmanjšanimi fizičnimi, čutnimi ali duševnimi sposobnostmi ali s pomanjkljivimi izkušnjami in znanjem, če so pri tem pod nadzorom/dobijo navodila in razumejo s tem povezana tveganja.
 - Otroci se z napravo ne smejo igrati.
 - Otroci naprave ne smejo uporabljati.
 - Napravo in kabel varujte pred dosegom otrok.
- ⚠ Telesnim poškodbam se izognite tako, da pazite pri delu z noži, praznjenju vrča in čiščenju.
- ⚠ Ne dodajajte vroče tekočine (nad 40 °C), saj lahko brizgne zaradi nenadnega nastajanja pare.
- 2 Zloraba naprave lahko povzroči telesne poškodbe.
- 3 Pred sestavljanjem, razstavljanjem ali čiščenjem napravo odklopite.
- 4 Pred namestitvijo ali odstranjevanjem priključkov napravo odklopite.
- 5 Priklopljene naprave ne puščajte brez nadzora.
- 6 Če je kabel poškodovan, ga mora zamenjati proizvajalec, njegov servisni zastopnik ali kdo s podobnimi pooblastili, da se prepreči tveganje.
- 🚫 Enote motorja ne dajajte v tekočino.
- 7 Pred namestitvijo vrča na enoto motorja napravo izključite (⏻).
- 8 Napravo izključite (⏻) in počakajte, da se rezila ustavijo, preden odstranite pokrov z vrča ali preden vrč odstranite z enote motorja.
- 9 Ko je naprava vključena, v vrč ne dajajte kuhinjskih pripomočkov.
- 10 Ne uporabljajte nobene druge opreme ali priključka, razen priloženih.
- 11 Naprave ne uporabljajte za nič drugega kot za namene, ki so opisani v teh navodilih.
- 12 Naprave ne upravljajte, če je poškodovana ali če ne deluje pravilno.
- 13 Motorja ne pustite delovati neprekinjeno več kot 2 minuti, saj se lahko pregreje. Po 2 minutah ga ugasnite za najmanj 2 minuti, da se ohladi.



samo za gospodinjsko uporabo

UPORABA KUHINJSKEGA ROBOTA

- 1 Enoto motorja postavite na trdno, ravno in vodoravno površino v bližino električne vtičnice.
- 2 Na vrh enote motorja namestite nastavek.
- 3 Znak ▼ na dnu vrča poravnajte z znakom ⏻ na enoti motorja.
- 4 Vrč spustite na enoto motorja in ga obrnite, da znak ▼ poravnate z znakom ⏻.
- 5 Izberite zeleni priključek.

risbe	11 sekjalnik	19 fini strgalnik
4 nastavev hitrosti	12 mešalnik	20 rezalnik
5 enota motorja	13 stepalnik	21 grobi strgalnik
6 lučka	14 pokrov	22 pokrov
7 nastavek	15 varnostno stikalo	 primerno za pomivanje v pomivalnem stroju
8 vrč	16 cev	
9 ročaj	17 potiskalnik	
10 podpora	18 kolut	

S PODPORO

- 6 Sekjalnik uporabite za drobljenje sestavin.
- 7 Mešalnik uporabite za mešanje sestavin.
- 8 Stepalnik uporabite za stepanje smetane in jajc ter za stepanje zmesi jajc in sladkorja.
- 9 Priključek namestite na podporo in ga potisnite do dna.
- 10 Podporo spustite v središče vrča na nastavek.
- 11 V vrč dodajte sestavine.
- 12 Če uporabljate samo tekočine, vrča ne napolnite nad oznako  max  (NAJVIŠJA RAVEN TEKOČINE).
- Če uporabljate trdne sestavine ali zmesi tekočin in trdnih snovi, vrča ne napolnite nad oznako MAX (NAJVIŠJA RAVEN HRANE).



NAMESTITE POKROV

- 13 Pokrov držite nad vrčem, tako da je varnostno stikalo desno od ročaja.
- 14 Pokrov spustite na vrč.
- 15 Pokrov zavrtite v desno, da varnostno stikalo namestite v režo na zgornjem delu ročaja.
- 16 Elementi za upravljanje delujejo samo, ko sta pokrov in vrč v tem položaju.
- 17 Ko je varnostno stikalo vključeno, se vrč ne premika.
- 18 Če želite vrč sprostiti, morate najprej zavrteti pokrov, da pride varnostno stikalo desno od ročaja.
- ✳️ Ko motor deluje, ne poskušajte premakniti pokrova ali vrča.

VKLOP

- 19 Preverite, ali je nadzor hitrosti nastavljen na .
- 20 Vtič vstavite v električno vtičnico.

NASTAVITEV HITROSTI

- 21 Nastavev hitrosti zavrtite na zeleno hitrost (1 = nizka, 3 = velika).
- 22 Motor izklopite tako, da nadzor hitrosti zavrtite nazaj na .
- 23 Če nadzor hitrosti zavrtite v levo do znaka , se vključi kratek sunek z največjo hitrostjo. V tej smeri deluje na gumb povratna vzmet. Ko ga spustite, se vrne v položaj .

NASTAVITEV HITROSTI

- Lučka bo spremenila barvo s spreminjanjem hitrosti.
 - 1 modra seklanje/drobljenje/strganje
 - 2 vijolična testo/pecivo/smetana
 - 3 zelena mešanje/drugo
 -  rdeča seklanje/manjše serije
- 24 Dodajanje sestavin, ko motor deluje:
 - a) potiskalnik vzemite iz cevi
 - b) sestavine dodajte skozi cev
 - c) znova vstavite potiskalnik

S KOLUTI

- 25 Odstranite pokrov.
- 26 Odstranite podporo in namestite kolut na vrh nastavka.
- 27 Za fino strganje namestite fini strgalnik z grobo stranjo navzgor na vrh koluta.
- 28 Za rezanje mora biti na vrhu koluta nož za rezanje.
- 29 Za grobo strganje mora biti na dnu koluta nož za rezanje.
- 30 Znova namestite pokrov.
- 31 Odstranite potiskalnik in spustite sestavine v cev.
- 32 Znova vstavite potiskalnik in z njim potisnite sestavine navzdol po cevi.
- 33 Za potiskanje hrane po cevi ne uporabljajte prstov ali jedilnega pribora, ampak samo potiskalnik.
- 34 Rezila na vrhu koluta bodo narezala ali nastrgala hrano v vrč.
- 35 Ne pustite, da bi se vrč napolnil bolj kot do polovice – takrat napravo ustavite in izpraznite vrč.

UPORABA MEŠALNIKA

- 36 Znak ▼ na dnu vrča poravnajte z znakom ☐ na enoti motorja.
- 37 Vrč spustite na enoto motorja in ga obrnite, da znak ▼ poravnate z znakom ☐.
- 38 Odstranite pokrov.
- 39 V vrč dodajte sestavine.
- 40 Vrča ne napolnite preko oznake za 1500 ml. V nasprotnem primeru lahko ob zagonu motorja vsebina dvigne pokrov.
- 41 Znova namestite pokrov.
- 42 Nastavke na pokrovu poravnajte z režami v luknji, namestite pokrov in ga zavrtite v desno, da ga zaklenete.
- 43 Če želite dodati sestavine, ko mešalnik deluje, odstranite zamašek, dodajte nove sestavine v luknjo in znova namestite zamašek.
- 44 Preverite, da dodatne sestavine količine v vrču ne povečajo čez oznako za 1500 ml.
- ★ Ko je mešalnik vklopljen, v vrč ne dajajte drugih predmetov (žlice, zajemalke itd.).

NASTAVITEV HITROSTI

- Lučka bo spremenila barvo s spreminjanjem hitrosti.

1	modra	pireji
2	vijolična	smutiji
3	zelena	juhe/drugo
⊙	rdeča	drobljenje ledu/manjše serije

ZDROBLJEN LED

- 45 Pred uporabo naprave za drobljenje ledu poskrbite, da je čista in temeljito izprana.
- 46 Tudi najmanjši sledovi detergenta bodo vplivali na okus zdrobljenega leda in povzročili uhajanje mehurčkov iz pijače, ki ji ga dodate.
- 47 Za najboljše rezultate napolnite vrč s 150–500 ml ledenih kock.
- 48 Na mešalnik položite pokrov in:
- 49 Za sekundo ali dve obrnite nastavev hitrosti proti ⊙ in jo sprostite.
- 50 Preverite rezultate in prilagodite postopek.

NEGA IN VZDRŽEVANJE

- 51 Napravo izklopite (⊙) in odklopite.
- 52 Zunanost enote motorja obrišite s čisto vlažno krpo.
- 53 Odstranljive dele operite v topli milnici, jih dobro izperite, odcedite in posušite na zraku.
-  Te dele lahko pomivate v pomivalnem stroju.
- 54 Izredno zahtevni pogoji v pomivalnem stroju lahko vplivajo na videz površin.
- 55 Morebitne poškodbe bodo vplivale samo na videz in ne na delovanje naprave.

ZAŠČITA OKOLJA

V izogib onesnaževanju okolja in ogrožanju zdravja zaradi nevarnih snovi v električnih ter elektronskih napravah, naprave s to oznako ni dovoljeno zavreči med nesortirane odpadke. Namesto tega jih je treba oddati na zbirno mesto, znova uporabiti ali reciklirati.

recepti

 = za dlan

 = stroki

koriandrov pesto

2  listi koriandra

2  česen

60 g pinjole

125 ml oljčno olje

60 g parmezan, nariban

Koriander, česen, pinjole in polovico olja obdelajte do gladke mase. Prelijte v veliko skledo.

Vmešajte parmezan. Dodajte olje, da uravnate gostoto: Za pomakanje: gosto. Za preliv: srednje.

Za omako za testenine: redko.

recepti so na voljo na našem spletnem mestu:

uporaba mešalnika:

<http://www.russellhobbs.com/ifu/550931>

sadni napitki:

<http://www.russellhobbs.com/ifu/550941>





uporaba kuhinjskega robota:

<http://www.russellhobbs.com/ifu/551078>

Διαβάστε τις οδηγίες, φυλάξτε τις σε ασφαλές μέρος και σε περίπτωση που δώσετε τη συσκευή σε άλλον χρήστη, δώστε μαζί και τις οδηγίες. Αφαιρέστε όλα τα υλικά συσκευασίας πριν από τη χρήση.

ΣΗΜΑΝΤΙΚΑ ΜΕΤΡΑ ΑΣΦΑΛΕΙΑΣ

Τηρείτε τα βασικά μέτρα ασφάλειας, συμπεριλαμβανομένων των παρακάτω:



- 1 Η συσκευή αυτή επιτρέπεται να χρησιμοποιείται από άτομα με μειωμένες σωματικές, αισθητηριακές ή διανοητικές ικανότητες ή από άτομα με ελλιπή πείρα και γνώσεις εφόσον επιβλέπονται ή τους δίνονται οδηγίες και κατανοούν τους εμπλεκόμενους κινδύνους.
 - Τα παιδιά δεν πρέπει να χρησιμοποιούν τη συσκευή ως παιχνίδι.
 - Τα παιδιά δεν πρέπει να χρησιμοποιούν τη συσκευή.
 - Η συσκευή και το καλώδιο να φυλάσσονται σε χώρο όπου δεν έχουν πρόσβαση παιδιά.
-  Προς αποφυγή τραυματισμού, προσέξτε όταν πιάνετε τις λεπίδες, όταν αδειάζετε την κανάτα και όταν καθαρίζετε.
-  Μην προσθέτετε θερμά υγρά (άνω των 40°C), καθώς μπορεί να πεταχτούν έξω λόγω απότομης δημιουργίας ατμού.
- 2 Σε περίπτωση κακής χρήσης της συσκευής μπορεί να προκληθεί τραυματισμός.
- 3 Βγάλτε το βύσμα της συσκευής από την πρίζα πριν από εργασίες συναρμολόγησης, αποσυναρμολόγησης ή καθαρισμού.
- 4 Αποσυνδέστε τη συσκευή από το ρεύμα πριν από την τοποθέτηση ή την αφαίρεση εξαρτημάτων.
- 5 Μην αφήνετε τη συσκευή χωρίς επίβλεψη ενόσω είναι συνδεδεμένη στο ρεύμα.
- 6 Εάν το καλώδιο είναι φθαρμένο, πρέπει να αντικατασταθεί από τον κατασκευαστή, τον αντιπρόσωπό του ή κάποιο εξουσιοδοτημένο πρόσωπο προς αποφυγή κινδύνων.
-  Μην βάζετε την κεντρική μονάδα μέσα σε υγρά.
- 7 Απενεργοποιήστε τη συσκευή () προτού τοποθετήσετε την κανάτα πάνω στην κεντρική μονάδα.
- 8 Απενεργοποιήστε τη συσκευή () και περιμένετε έως ότου να σταματήσουν εντελώς οι λεπίδες προτού αφαιρέσετε το καπάκι από την κανάτα ή να αφαιρέσετε την κανάτα από την κεντρική μονάδα.
- 9 Μην τοποθετείτε εργαλεία κουζίνας μέσα στην κανάτα ενώ η συσκευή είναι συνδεδεμένη στο ρεύμα.
- 10 Μην χρησιμοποιείτε εξαρτήματα διαφορετικά από αυτά που παρέχονται από την εταιρεία μας.

σχέδια	11 κόπτης	19 εξάρτημα ψιλού τριψίματος
4 χειριστήριο ταχύτητας	12 εξάρτημα ανάμειξης	20 εξάρτημα κοπής σε φέτες
5 κεντρική μονάδα	13 εξάρτημα χτυπήματος	21 εξάρτημα χοντρού τριψίματος
6 λυχνία	14 καπάκι	22 πώμα
7 άξονας	15 διακόπτης ασφαλείας	 πλένεται σε πλυντήριο
8 κανάτα	16 σωλήνας	πίατών
9 χειρολαβή	17 πιεστήρας	
10 έδρανο	18 δίσκος	



- 11 Μη χρησιμοποιείτε τη συσκευή για οποιονδήποτε σκοπό πέραν αυτού που περιγράφεται στις παρούσες οδηγίες.
- 12 Μη χρησιμοποιείτε τη συσκευή εάν είναι φθαρμένη ή παρουσιάζει δυσλειτουργίες.
- 13 Μην αφήνετε το μοτέρ να λειτουργεί συνεχόμενα για περισσότερα από 2 λεπτά, μπορεί να υπερθερμανθεί. Μετά από λειτουργία 2 λεπτών, απενεργοποιήστε τη συσκευή και αφήστε τη για τουλάχιστον 2 λεπτά.

αποκλειστικά για οικιακή χρήση

 **ΣΥΣΚΕΥΗ ΕΠΕΞΕΡΓΑΣΙΑΣ ΤΡΟΦΩΝ**

- 1 Τοποθετήστε την κεντρική μονάδα επάνω σε μια στεγνή, επίπεδη επιφάνεια, κοντά σε μια πρίζα ρεύματος.
- 2 Προσαρτήστε τον άξονα στο επάνω μέρος της κεντρικής μονάδας.
- 3 Ευθυγραμμίστε τον ένδειξη ▼ στη βάση της κανάτας με την ένδειξη  στη κεντρική μονάδα.
- 4 Τοποθετήστε την κανάτα πάνω στην κεντρική μονάδα, έπειτα στρέψτε την κανάτα για να ευθυγραμμίσετε την ένδειξη ▼ με την ένδειξη .
- 5 Επιλέξτε το εξάρτημα που χρειάζεστε.

 **ΜΕ ΤΟ ΕΔΡΑΝΟ**

- 6 Χρησιμοποιήστε τον κόπτη για κονιορτοποίηση συστατικών.
- 7 Χρησιμοποιήστε το εξάρτημα ανάμειξης για ανάμειξη συστατικών.
- 8 Χρησιμοποιήστε το εξάρτημα χτυπήματος για πήσιμο της κρέμας γάλακτος, χτύπημα αβγών και παρασκευή μαρέγκας.
- 9 Προσαρτήστε το εξάρτημα πάνω στο έδρανο και πιέστε το μέχρι κάτω.
- 10 Τοποθετήστε το έδρανο στο κέντρο της κανάτας, πάνω από τον άξονα.
- 11 Προσθέστε τα συστατικά μέσα στην κανάτα.
- 12 Εάν χρησιμοποιείτε μόνο ρευστά συστατικά, μη γεμίζετε την κανάτα πάνω από την ένδειξη μέγιστης πλήρωσης  max .
- Εάν χρησιμοποιείτε στερεά συστατικά ή συνδυασμό ρευστών και στερεών συστατικών, μη γεμίζετε την κανάτα πάνω από την ένδειξη μέγιστης πλήρωσης MAX.



 **ΤΟΠΟΘΕΤΗΣΗ ΤΟΥ ΚΑΠΑΚΙΟΥ**

- 13 Κρατήστε το καπάκι πάνω από την κανάτα με τον διακόπτη ασφαλείας στα δεξιά της χειρολαβής.
- 14 Τοποθετήστε το καπάκι πάνω στην κανάτα.
- 15 Γυρίστε το καπάκι δεξιόστροφα για να τοποθετηθεί ο διακόπτης ασφαλείας στο κενό στο επάνω μέρος της χειρολαβής.
- 16 Τα χειριστήρια λειτουργούν μόνο όταν το καπάκι και η κανάτα βρίσκονται σε αυτήν τη θέση.
- 17 Η κανάτα δεν μπορεί να μετακινηθεί όταν είναι ενεργοποιημένος ο διακόπτης ασφαλείας.
- 18 Για απελευθέρωση της κανάτας, πρέπει πρώτα να γυρίσετε το καπάκι για να τοποθετηθεί ο διακόπτης ασφαλείας στα δεξιά της χειρολαβής.
- * Μην επιχειρήσετε να μετακινήσετε το καπάκι ή την κανάτα ενώ λειτουργεί το μοτέρ.

 **ΕΝΕΡΓΟΠΟΙΗΣΗ**

- 19 Βεβαιωθείτε ότι το χειριστήριο ταχύτητας είναι στο .
- 20 Συνδέστε το φις στην πρίζα.

ΧΕΙΡΙΣΤΗΡΙΟ ΤΑΧΥΤΗΤΑΣ

- 21 Γυρίστε το χειριστήριο ταχύτητας στην επιθυμητή ταχύτητα (1 = χαμηλή, 3 = υψηλή).
- 22 Γυρίστε το χειριστήριο ταχύτητας στο  για να απενεργοποιηθεί το μοτέρ.
- 23 Εάν γυρίσετε το χειριστήριο ταχύτητας αριστερόστροφα στο , θα προκληθεί μια ριπή υψηλής ταχύτητας. Σε αυτήν την κατεύθυνση, το κομβίο διαθέτει ελατήριο. Εάν το αφήσετε, θα επιστρέψει στο .

ΧΕΙΡΙΣΤΗΡΙΟ ΤΑΧΥΤΗΤΑΣ





- Η λυχνία αλλάζει χρώμα καθώς αλλάζει και η ταχύτητα.

1	μπλε	κοπή σε φέτες/ τεμαχισμός/ τρίψιμο
2	μοβ	ζύμη/ κέικ/ κρέμα
3	πράσινο	ανάμειξη/ άλλη
	κόκκινο	κοπή/ μικρότερες δόσεις
- 24 Για την προσθήκη συστατικών κατά τη λειτουργία του μοτέρ:
 - a) ανασηκώστε τον πιεστήρα από τον σωλήνα
 - b) προσθέστε τα συστατικά μέσα στον σωλήνα
 - c) χαμηλώστε πάλι στη θέση του τον πιεστήρα

ΜΕ ΤΟΥΣ ΔΙΣΚΟΥΣ

- 25 Αφαιρέστε το καπάκι.
- 26 Αφαιρέστε το έδρανο, και τοποθετήστε τον δίσκο στο επάνω τμήμα του άξονα.
- 27 Για ψιλό τρίψιμο, τοποθετήστε το εξάρτημα ψιλού τριψίματος με την ανώμαλη πλευρά στην πάνω πλευρά του δίσκου.
- 28 Για κοπή σε φέτες, η λεπίδα κοπής σε φέτες πρέπει να βρίσκεται στην πάνω πλευρά του δίσκου.
- 29 Για χοντρό τρίψιμο, η λεπίδα κοπής σε φέτες πρέπει να βρίσκεται στην κάτω πλευρά του δίσκου.
- 30 Τοποθετήστε πάλι το καπάκι.
- 31 Αφαιρέστε τον πιεστήρα και προσθέστε τα συστατικά μέσα στον σωλήνα
- 32 Τοποθετήστε εκ νέου τον πιεστήρα και χρησιμοποιήστε τον για να σπρώξετε τα συστατικά μέσα στον σωλήνα.
- 33 Μη χρησιμοποιείτε τα δάχτυλά σας ή εργαλεία κουζίνας για να σπρώξετε τις τροφές μέσα στον σωλήνα - να χρησιμοποιείτε αποκλειστικά τον πιεστήρα.
- 34 Το σύστημα λεπίδων του εξαρτήματος που βρίσκεται πάνω στον δίσκο θα κόψει σε φέτες ή θα τρίψει τις τροφές που βρίσκονται μέσα στην κανάτα.
- 35 Μην αφήσετε την κανάτα να γεμίσει πάνω από το ήμισυ – διακόψτε τη λειτουργία της συσκευής και αδειάστε την προτού συνεχίσετε την επεξεργασία.

ΧΡΗΣΗ ΤΟΥ ΜΠΛΕΝΤΕΡ

- 36 Ευθυγραμμίστε την ένδειξη  στη βάση της κανάτας με την ένδειξη  στη κεντρική μονάδα.
- 37 Τοποθετήστε την κανάτα πάνω στην κεντρική μονάδα, έπειτα στρέψτε την κανάτα για να ευθυγραμμίσετε την ένδειξη  με την ένδειξη .
- 38 Αφαιρέστε το καπάκι.
- 39 Προσθέστε τα συστατικά μέσα στην κανάτα.
- 40 Μην υπερβείτε την ένδειξη των 1500 ml. Εάν συμβεί κάτι τέτοιο, τα περιεχόμενα ενδέχεται να σπρώξουν το καπάκι και αυτό να ανοίξει όταν ενεργοποιήσετε τη συσκευή.
- 41 Τοποθετήστε πάλι το καπάκι.
- 42 Ευθυγραμμίστε τις εγκοπές που βρίσκονται στο πώμα με τις υποδοχές που βρίσκονται στην οπή, προσαρτήστε το πώμα και περιστρέψτε το δεξιόστροφα για να ασφαλίσει.
- 43 Για την προσθήκη συστατικών κατά τη λειτουργία του μπλέντερ, αφαιρέστε το πώμα, προσθέστε τα νέα συστατικά μέσω της οπής και κατόπιν τοποθετήστε εκ νέου το πώμα.
- 44 Φροντίστε τα συστατικά που προσθέσατε να μην κάνουν την ποσότητα στην κανάτα να υπερβεί την ένδειξη 1500 ml.

✱ Μην τοποθετείτε οποιοδήποτε άλλο αντικείμενο (κουτάλι, σπάτουλα κ.λπ.) μέσα στην κανάτα ενώ το μπλέντερ είναι συνδεδεμένο στο ρεύμα.

ΧΕΙΡΙΣΤΗΡΙΟ ΤΑΧΥΤΗΤΑΣ

• Η λυχνία αλλάζει χρώμα καθώς αλλάζει και η ταχύτητα.

1	μπλε	πυρές
2	μοβ	σμούδις
3	πράσινο	σούπες/ άλλα
	κόκκινο	τρίψιμο πάγου/ μικρότερες δόσεις

ΘΡΥΜΜΑΤΙΣΜΕΝΟΣ ΠΑΓΟΣ

45 Προτού χρησιμοποιήσετε τη συσκευή για τον θρυμματισμό πάγου, βεβαιωθείτε ότι είναι καθαρή και ξεπλύνετε την ενδελεχώς.

46 Το παραμικρό ίχνος απορρυπαντικού μπορεί να επηρεάσει τη γεύση του θρυμματισμένου πάγου και να χαλάσει τη γεύση οποιουδήποτε ροφήματος όπου θα προσθέσετε τον πάγο.

47 Για βέλτιστα αποτελέσματα, γεμίστε την κανάτα με 150 ml έως 500 ml παγάκια.

48 Τοποθετήστε το καπάκι στο μπλέντερ και κατόπιν:

49 Στρέψτε το χειριστήριο ταχύτητας στο  για ένα ή δύο δευτερόλεπτα, μετά αφήστε το.

50 Ελέγξτε τα αποτελέσματα και προσαρμόστε εάν χρειαστεί.

ΦΡΟΝΤΙΔΑ ΚΑΙ ΣΥΝΤΗΡΗΣΗ

51 Απενεργοποιήστε τη συσκευή () και αποσυνδέστε την από το ρεύμα.

52 Καθαρίστε το εξωτερικό της κεντρικής μονάδας με ένα καθαρό βρεγμένο πανί.

53 Πλύνετε τα αφαιρούμενα μέρη με ζεστό νερό και σαπουνάδα, ξεπλύνετε καλά και αφήστε τα να στεγνώσουν μόνα τους.

 Μπορείτε, αν θέλετε, να πλύνετε αυτά τα εξαρτήματα στο πλυντήριο πιάτων.

54 Το ακραίο περιβάλλον μέσα στο πλυντήριο πιάτων μπορεί να επηρεάσει τα επιφανειακά φινιρίσματα.

55 Εάν προκληθεί φθορά στα εξαρτήματα από το πλυντήριο πιάτων, θα είναι στην εξωτερική τους εμφάνιση μόνο, δεν θα επηρεαστεί η λειτουργία της συσκευής.

ΠΡΟΣΤΑΣΙΑ ΤΟΥ ΠΕΡΙΒΑΛΛΟΝΤΟΣ

Προς αποφυγή περιβαλλοντικών προβλημάτων και προβλημάτων υγείας λόγω επικίνδυνων ουσιών από ηλεκτρικές και ηλεκτρονικές συσκευές, οι συσκευές με αυτό το σύμβολο δεν θα πρέπει να απορρίπτονται με τα λοιπά οικιακά απορρίμματα, αλλά να ανακτώνται, να επαναχρησιμοποιούνται ή να ανακυκλώνονται.

συνταγές

 = κουταλιά της σούπας (15 ml)

 = κουταλάκι του γλυκού (5 ml)

 = σκελίδα (ες)

γλυκόξινη σάλτσα

2 μικρό κομμάτι πιπερόριζα, ξεφλουδισμένη

2 ασκαλώνια

1  σκόρδο

2  ξύδι από λευκό κρασί

1  σάλτσα σόγιας

1  μουστάρδα

1  πολτός τομάτας

Χτυπήστε τα όλα στο μπλέντερ μέχρι να γίνουν μια ομοιόμορφη κρέμα. Σερβίρετε με κοτόπουλο, ψάρι, ή σαν ντιπ.

μπορείτε να βρείτε συνταγές στον ιστότοπό μας:

χρηση του μπλεντερ: <http://www.russellhobbs.com/ifu/550931>



φρουτοποτά: <http://www.russellhobbs.com/ifu/550941>

συσκευή επεξεργασίας τροφών: <http://www.russellhobbs.com/ifu/551078>

A használati utasítást olvassa el és őrizze meg; és adja tovább a készülékkel együtt, ha azt továbbadja. Használat előtt teljes egészében távolítsa el a csomagolást.

FONTOS ÓVINTÉZKEDÉSEK

Kövesse az alábbi alapvető biztonsági óvintézkedéseket:



- 1 A készüléket csökkent fizikai, érzékelési vagy mentális képességekkel rendelkező személyek, illetve tapasztalattal vagy ismeretekkel nem rendelkező személyek is használhatják, amennyiben megfelelő útmutatást kapnak vagy felügyelet alatt állnak, és megértik a készülék használatából eredő veszélyeket.
 - Gyermek nem játszhat az eszközzel.
 - A készüléket gyerekek nem használhatják.
 - A készüléket és a vezetékeket gyermekek számára nem elérhető helyen kell tartani.
-  A sérülések elkerülése érdekében óvatosan járjon el a kések kezelése, a tartály kiürítése és a tisztítás során.
-  Ne töltsön be forró (40°C-nál melegebb) folyadékot, mert az a hirtelen párologástól kicsaphat.
- 2 A készülék helytelen használata sérülést okozhat.
- 3 Összeszerelés, szétszerelés és tisztítás előtt húzza ki a készüléket a konnektorból.
- 4 Húzza ki a készüléket a konnektorból, mielőtt a tartozékokat hozzáillesztené vagy eltávolítaná.
- 5 Ne hagyja a készüléket őrizetlenül, amíg be van dugva.
- 6 Ha a kábel megrongálódott, ki kell cseréltetni a gyártóval, egy szerviz munkatársával vagy egy hasonlóan szakképzett személlyel, hogy elkerülje a veszélyeket.
-  Ne rakja a motoros egységet folyadékba.
 - 7 A tartály motoros egységre helyezése előtt kapcsolja ki (⊘) a készüléket.
 - 8 A fedő tartályról történő eltávolítása előtt kapcsolja ki (⊘) a készüléket, és várja meg a kések leállítását, vagy távolítsa el a tartályt a motoros egységről.
 - 9 Ne tegyen edényeket a tartályba, amíg a készülék be van dugva.
 - 10 Ne használjon más kiegészítőket és tartozékokat, mint amit hozzá adunk.
 - 11 A készüléket az utasításokban leírtakon kívül más célra ne használja.
 - 12 Ne működtesse a készüléket, ha az megrongálódott vagy hibásan működik.
 - 13 Ne működtesse a motort 2 percnél hosszabb ideig, a motor túlmelegedhet. 2 perc elteltével kapcsolja ki a készüléket legalább 2 percre, hogy a készülék lehűljön.

csak háztartási használatra



A FELDOLGOZÓ EGYSÉG HASZNÁLATA

- 1 A motoros egységet száraz, szilárd, vízszintes felületre helyezze, közel a konnektorhoz.
- 2 Helyezze a tengelyt a motor egység tetejére.

rajzok	10 tartó	17 nyomórúd
4 sebességszabályozó	11 aprító	18 lemez
5 motoros egység	12 keverő	19 finom reszelő
6 lámpa	13 krémfelverő	20 szeletelő
7 tengely	14 fedél	21 durva reszelő
8 tartály	15 biztonsági kapcsoló	22 fedél
9 fogantyú	16 cső	 mosogatógépben mosható

- A tartály alján lévő ▼ jelet igazítsa a motoros egységen lévő  jelhez.
- Engedje rá a tartályt a motoros egységre, majd addig fogassa el a tartályt, amíg a ▼ jel a  jellel szemben nem lesz.
- Válassza ki a szükséges tartozékot.

A TARTÓVAL

- A hozzávalók összetörésére használja az aprítót.
- A hozzávalók összekeverésére használja a keverő.
- A krém sűrítésére, a tojások felverésére és a tojások és cukor habosra verésére használja a krémfelverőt.
- Tegye a tartozékot a tartóra és csúsztassa be az aljába.
- Engedje le a tartót a tartály közepére a tengely felett.
- Tegye a hozzávalókat a tartályba.
- Ha csak folyadékokat használ, ne töltsse fel a tartályt a  max  szintnél feljebb.
- Ha szilárd élelmiszert, vagy szilárd és folyadék keverékéből álló elegyet dolgoz fel, ne töltsse fel a tartályt a MAX szintnél feljebb.



A FEDÉL FELHELYEZÉSE

- Tartsa a fedelet a tartály fölé, oly módon, hogy a biztonsági kapcsoló a fogantyú jobb oldalán legyen.
- Engedje rá a fedelet a tartályra.
- A biztonsági kapcsoló a fogantyú tetején lévő nyílásba való beillesztéséhez forgassa el a fedelet óra járásával egyező irányba.
- A szabályozók csak akkor üzemelnek, ha a fedél és a tartály a helyükön vannak.
- A tartály a helyén marad mindaddig, míg a biztonsági kapcsoló ki nem old.
- A tartály eltávolításához elsőnek el kell forgatnia a fedelet, így a biztonsági kapcsoló a fogantyú jobb oldalára kerül.
- * Amíg a motor jár, ne próbálja meg elmozdítani a fedelet, vagy a tartályt.

BEKAPCSOLÁS

- Ellenőrizze, hogy a sebesség szabályozó -ra van állítva.
- Tegye be a dugót a csatlakozó aljzatba.

A SEBESSÉGSZABÁLYOZÓK

- Állítsa a sebességszabályozót a kívánt sebességre (1 = alacsony, 3 = magas).
- A motor leállításához fordítsa vissza a sebességszabályozót -ra.
- A sebességszabályozó elfordítása az óramutató járásával ellentétes irányba a  jelre egy rövid, nagy sebesség löketet ad. Ebben az irányban a gomb rugóval ellátott. Amikor elengedi, visszaáll a -ra.

A SEBESSÉGSZABÁLYOZÓK

- Ahogy a sebesség változik, a lámpa megváltoztatja a színét.

1	kék	szeletelés/aprítás/reszelés
2	lila	tészta/sütemény/krém
3	zöld	keverés/egyéb
	piros	aprítás/kisebb darabok

24 A hozzávalók hozzáadása a motor működése közben:

- a) emelje ki a nyomórudat a csőből
- b) adja hozzá a hozzávalókat a csövön keresztül
- c) tegye vissza a rudat

A LEMEZEK HASZNÁLATA

25 Vegye le a fedelet.

26 Vegye le a tartót, és helyezze a lemezt a tengely tetejére.

27 A finom reszeléshez a finom reszelőt a durva oldalával illesse a lemez tetejére.

28 Szeleteléshez a szeletelő pengét kell a lemez tetejére illeszteni.

29 Durva reszeléshez a szeletelő pengének a lemez alján kell lennie.

30 Tegye vissza a fedelet.

31 Vegye le a nyomórudat és dobja a hozzávalókat a csőbe.

32 Tegye vissza a nyomórudat és segítségével nyomja be a hozzávalókat finoman a csőbe.

33 Ne használja az ujját vagy az evőeszközöket az étel lenyomására a csőbe – csak a nyomórudat.

34 A lemez tetején levő kés(ek) felszeletelik és lereszelik az ételt a tartályba.

35 Csak kb. a feléig töltse meg a tartályt – itt álljon meg és ürítse ki.

A TURMIXGÉP HASZNÁLATA

36 A tartály alján lévő ▼ jelet igazítsa a motoros egységen lévő  jelhez.

37 Engedje rá a tartályt a motoros egységre, majd addig fogassa el a tartályt, amíg a ▼ jel a  jellel szemben nem lesz.

38 Vegye le a fedelet.

39 Tegye a hozzávalókat a tartályba.

40 Ne töltse fel a tartályt az 1500 ml szint jelen túl – amennyiben ezt teszi, a motor beindításakor a tartály tartalma lelökheti a fedőt.

41 Tegye vissza a fedelet.

42 Állítsa egy vonalba a fedélen levő csapokat a lyukban levő nyílásokkal, tegye fel a fedelet, majd fordítsa el az óramutató járásával megegyező irányba a lezáráshoz.

43 A turmixgép működése közben történő hozzávaló adagoláshoz távolítsa el a mérőpoharat, a lyukon keresztül öntse be a hozzávalókat, majd helyezze vissza a mérőpoharat.

44 Ellenőrizze, hogy a beadagolt hozzávalók nem emelik-e a tartályban a tartalom szintjét az 1500 ml szintjel fölé.

✳ Ne tegyen semmilyen más eszközt (kanalat, spatulát, stb.) a tartályba, amíg a turmixgép be van dugva a konnektorba.

A SEBESSÉGSZABÁLYOZÓK

- Ahogyan a sebesség változik, a lámpa megváltoztatja a színét.

1	kék	pürék
2	lila	gyümölcsurmixok
3	zöld	levesek/egyéb
	piros	jég aprítása/kisebb darabok

TÖRT JÉG

45 Mielőtt a készüléket tört jég készítésére használja, győződjön meg arról, hogy a készülék tiszta és öblítse ki a tartályt alaposan.

46 A legenyhébb mennyiségű mosogatószer maradék is befolyásolhatja a tört jég ízét, és elronthatja annak az italnak az ízét, amelyhez hozzáadják.

47 A legjobb eredmények biztosítása érdekében töltse meg a tartályt 150 ml - 500 ml jégkockával.

48 Helyezze a fedőt a turmixgépre, majd:

49 Állítsa a sebességszabályozót 1-2 másodpercre a  jelzésre, majd engedje el.

50 Ellenőrizze az eredményt, és igény esetén folytassa.

ÁPOLÁS ÉS KARBANTARTÁS

51 Kapcsolja ki a készüléket (Ⓜ) és húzza ki a konnektorból.

52 Tiszta, nedves ruhával törölje át a motoros egység külsejét.

53 Mossa le a kivehető alkatrészeket meleg, mosószeres vízben, öblítse le alaposan, csöpögtesse le, majd hagyja megszáradni.

 Ezek az elemek mosogatógépben is moshatók.

54 A mosogatógépben uralkodó szélsőséges körülmények kárt tehetnek a felületi bevonatoknak.

55 A kopás csak a külső részt érinti, és nem befolyásolja a készülék működését.

KÖRNYEZETVÉDELEM

Hogy elkerülje az elektromos és elektronikus termékekben levő veszélyes anyagok által okozott környezeti és egészségügyi problémákat, az ilyen jellel jelölt készülékeket nem szabad a szét nem válogatott városi szemétbe tenni, hanem össze kell gyűjteni, újra fel kell dolgozni és újra kell hasznosítani.

receptek

 = maroknyi

 = gerezd

koriander pesztó

2  koriander levelek

2  fokhagyma

60 g fenyőmagok

125 ml olívaolaj

60 g reszelt parmezán

Mixelje össze a koriandert, a fokhagymát, fenyőmagvakat és az olaj felét, míg sima nem lesz.

Tegye át egy nagy tálba.

Keverje bele a parmezánt.

Adjon hozzá olajat, hogy a megfelelő állagú legyen:

Mártáshoz: sűrű.

Bevonathoz: közepes.

Tészta szószhoz: híg.

recepteket weboldalunkon talál:

a turmixgép használata:

<http://www.russellhobbs.com/ifu/550931>

turmix:

<http://www.russellhobbs.com/ifu/550941>

a feldolgozó egység használata:

<http://www.russellhobbs.com/ifu/551078>

Talimatları okuyun, güvenli bir yerde saklayın, cihazın el değiştirmesi halinde cihazla birlikte aktarın. Kullanmadan önce cihazın tüm ambalajını çıkarın.

ÖNEMLİ GÜVENLİK KURALLARI

Aşağıdakiler dahil, tüm temel güvenlik önlemlerini izleyin:

- 1 Fiziksel, duyuşsal veya zihinsel kapasiteli veya gerekli bilgi ve deneyimden yoksun kişiler bu cihazı sadece denetim/talimat altında ve içerdığı tehlikeleri kavradıklarında kullanabilirler.
 - Çocuklar cihazla oyun oynamamalıdır.
 - Çocuklar cihazı kullanmamalıdır.
 - Cihazı ve kablosunu, çocukların erişemeyeceği yerlerde tutun.
- ▲ Yaralanmaları önlemek için, bıçakları tutarken, sürahiyi boşaltırken ve temizlik yaparken dikkatli olun.
- ▲ Ani buhar çıkışı nedeniyle sıçrayabileceğinden, sıcak sıvı (40°C üzeri) eklemeyin.
- 2 Cihazın yanlış biçimde kullanılması, yaralanmalara yol açabilir.
- 3 Montaj, demontaj veya temizlik çalışmalarıönce, cihazın fişini prizden çekin.
- 4 Eklentileri takmadan veya çıkarmadan önce cihazın fişini prizden çekin.
- 5 Cihazı, elektrik prizine takılı durumdayken gözetimsiz bırakmayın.
- 6 Hasarlı elektrik kabloları, güvenlik açısından sadece üretici, üreticinin yetkili servisleri veya benzer niteliklere sahip kişiler tarafından değiştirilmelidir.
- ⊗ Motor ünitesini herhangi bir sıvıya daldırmayın.
 - 7 Sürahiyi motor ünitesine yerleştirmeden önce, cihazı kapatın (⊗).
 - 8 Cihazı kapatın (⊗) ve kapağı sürahidenden veya sürahiyi motor ünitesinden çıkarmadan önce, bıçaklar tamamen durana dek bekleyin.
 - 9 Cihazın fişi prize takılı iken sürahinin içine herhangi bir mutfak aleti sokmayın.
 - 10 Size sağladığımız aksesuar ve ek parçalar dışındaki ürünleri kullanmayın.
 - 11 Cihazı, bu talimatlarda belirtilenler dışında bir amaçla kullanmayın.
 - 12 Hasarlı veya arızalı cihazları çalıştırmayın.
 - 13 Motoru 2 dakikadan uzun süre kesintisiz çalıştırmayın, aşırı ısınabilir. 2 dakika sonra cihazı, dinlenmesi için en az 2 dakika kapalı tutun.



sadece ev içi kullanım

ROBOTU KULLANMA

- 1 Motor ünitesini kuru, sağlam, düz bir yüzeye, bir güç kaynağının yakınına yerleştirin.
- 2 Mili motor ünitesinin üzerine takın.
- 3 Sürahinin tabanındaki ▼ işaretini, motor ünitesinin üzerindeki □ işareti ile aynı hizaya getirin.
- 4 Sürahiyi motor ünitesinin üzerine yerleştirin, sonra ▼ ve □ işaretlerini aynı hizaya getirmek için çevirin.
- 5 Gerek duyduğunuz aparatı seçin.

çizimler	10 destek	17 itme aparatı
4 hız kontrolü	11 doğrayıcı	18 disk
5 motor ünitesi	12 mikser	19 ince rende
6 lamba	13 krema aparatı	20 dilimleme aparatı
7 mil	14 kapak	21 iri rende
8 sürahi	15 güvenlik şalteri	22 başlık
9 sap	16 kanal	 bulaşık makinesinde yıkanabilir

DESTEK İLE

- 6 Malzemeleri ezerek toz veya sıvı haline getirmek için doğrayıcıyı kullanın.
- 7 Malzemeleri birbirine karıştırmak için mikseri kullanın.
- 8 Kremayı koyulaştırmak, yumurtaları çırpıp ve şekerle kremayı birlikte çırpıp krema kıvamına getirmek için krema aparatını kullanın.
- 9 Aparatı desteğin üzerine takın ve tabana doğru kaydırın.
- 10 Desteği sürahinin ortasına, milin üzerine yerleştirin.
- 11 Malzemeleri sürahiye yerleştirin.
- 12 Sadece sıvı malzeme kullanıyorsanız, hazneyi  max  (MAKSİMUM SIVI SEVİYESİ) işaretini geçecek şekilde doldurmayın.
- Katı malzemeler ya da katı ve sıvı malzemelerin bir karışımını kullanıyorsanız, hazneyi MAX (MAKSİMUM YİYECEK SEVİYESİ) işaretini geçecek şekilde doldurmayın.



KAPAĞI TAKMA

- 13 Kapağı, güvenlik şalteri sapın sağ tarafında kalacak şekilde, haznenin üzerinde tutun.
- 14 Kapağı hazneye yerleştirin.
- 15 Güvenlik şalterini sapın tepesindeki boşluğa getirmek için, kapağı saat yönünde çevirin.
- 16 Kumandalar, sadece kapak ve hazne bu konumda olduğunda çalışacaktır.
- 17 Hazne, güvenlik şalteri devrede olduğunda çalışmayacaktır.
- 18 Hazneyi serbest bırakmak için, güvenlik şalterini sapın sağ tarafına getirmek üzere, önce kapağı döndürmelisiniz.
- ✳ Kapağı veya hazneyi, motor çalışırken döndürmeye çalışmayın.

CİHAZI ÇALIŞTIRMA

- 19 Hız kontrolünün 'a ayarlı olduğunu kontrol edin.
- 20 Fişi prize takın.

HIZ KUMANDASI

- 21 Hız kumandasını istediğiniz hıza çevirin (1 = düşük, 3 = yüksek).
- 22 Hız kontrolünün  konumunda ayarlı olduğunu kontrol edin.
- 23 Hız kontrolü saat yönünün aksine,  simgesine çevrildiğinde ani ve kısa süreli yüksek hız elde edilir. Düğme bu yönde yaylı olduğundan serbest bırakıldığında  konumuna geri döner.

HIZ KUMANDASI

- Hız değiştikçe, lamba da renk değiştirecektir.

1	mavi	dilimleme/parçalama/rendeleme
2	mor	hamur/kekler/krema
3	yeşil	karıştırma/diğer
	kırmızı	doğrama/daha küçük parçalar
- 24 Malzemeleri, motor çalışırken eklemek için:
 - a) itme aparatını kanaldan çıkarın
 - b) kanal yoluyla malzemeleri ekleyin
 - c) itme aparatını tekrar yerine yerleştirin

DİSKLERLE

- 25 Kapağı çıkarın.
- 26 Desteği çıkarın ve diski milin tepesine takın.
- 27 İnce rendelemek için, ince rende aparatını, iri tarafı diskin tepesinde olacak şekilde takın.
- 28 Dilimlemek için, dilimleme bıçağı diskin tepesinde olmalıdır.
- 29 İri rendelemek için, dilimleme bıçağı diskin tabanında olmalıdır.
- 30 Kapağı tekrar yerleştirin.
- 31 İtme aparatını çıkarın ve malzemeleri kanaldan aşağı boşaltın.
- 32 İtme aparatını tekrar yerine yerleştirin ve malzemeleri kanaldan aşağı nazıkçe itmek için kullanın.
- 33 Yiyecekleri kanaldan aşağı itmek için parmaklarınızı veya çatal, bıçak, vb. aletleri kullanmayın; sadece itme aparatından yararlanın.
- 34 Diskin üzerindeki bıçak(lar) yiyecekleri doğrudan sürahiye dilimleyecek veya rendeleyecektir.
- 35 Sürahinin yaklaşık yarısından fazla dolmasına izin vermeyin; cihazı durdurun ve sürahiyi boşaltın.

BLENDER'İ KULLANMA

- 36 Sürahinin tabanındaki ▼ işaretini, motor ünitesinin üzerindeki □ işareti ile aynı hizaya getirin.
 - 37 Sürahiyi motor ünitesinin üzerine yerleştirin, sonra ▼ ve □ işaretlerini aynı hizaya getirmek için çevirin.
 - 38 Kapağı çıkarın.
 - 39 Malzemeleri sürahiye yerleştirin.
 - 40 Sürahiyi 1500 ml işaretinin üzerinde doldurmayın; aksi takdirde içindekiler, motoru çalıştırmaya başladığınızda kapağı açılmaya zorlayabilir.
 - 41 Kapağı tekrar yerleştirin.
 - 42 Başlık üzerindeki işaretleri delikteki yuvalarla aynı hizaya getirin, başlığı yerleştirin ve kilitlemek için saat yönünde döndürün.
 - 43 Blender çalışırken malzeme eklemek için, başlığı çıkarın, yeni malzemeleri delikten içeri dökün ve başlığı yeniden yerine yerleştirin.
 - 44 Eklenen malzemelerin, sürahide bulunan miktarı, 1500 ml işaretini geçecek şekilde zorlamamasına dikkat edin.
- ✳ Blender prize takılı durumdayken sürahiye yabancı bir cisim (kaşık, spatula, vb.) sokmayın.

HIZ KUMANDASI

- Hız değiştikçe, lamba da değiştirecektir.

1	mavi	püreler
2	mor	smoothie'ler
3	yeşil	çorbalar/diğer
⊙	kırmızı	buz kırma/daha küçük parçalar

BUZ KIRMA

- 45 Cihazı buz kırmak için kullanmadan önce, temiz olduğundan emin olun ve bol suyla iyice durulayın.
- 46 En ufak bir deterjan kalıntısının bile, kırılan buzun ve ekleneceği içeceğin lezzetini etkileyebileceğini unutmayın.
- 47 En iyi sonucu elde etmek için, buz küplerini sürahiye 150 ml - 500 ml işaretleri arasında olacak şekilde doldurun.
- 48 Kapağı blendere takın ve:
- 49 Hız kontrolünü bir veya iki saniyeliğine ⊙ konumuna getirin ve bırakın.
- 50 Sonucu kontrol edin ve buna göre davranın.

TEMİZLİK VE BAKIM

51 Cihazı kapatın (⏻) ve fişini prizden çekin.

52 Motor ünitesinin dış kısmını temiz, nemli bir bezle silin.

53 Çıkarılabilir parçaları ılık sabunlu suda yıkayın, iyice durulayın, süzdürün ve hava akımıyla kurutun.

 Bu parçaları bulaşık makinesinde de yıkayabilirsiniz.

54 Bulaşık makinesinin içindeki sert koşullar, yüzey cilalarına zarar verebilir.

55 Dış görünüşlerinde hasar olabilir, ancak cihazın işletimi bundan etkilenmez.

ÇEVRE KORUMA

Elektrikli ve elektronik cihazlardaki tehlikeli maddelerin neden olduğu çevre ve sağlık sorunlarını önlemek amacıyla bu simge ile işaretlenen cihazlar, genel atık konteynerlerine değil, geri dönüşüm konteynerlerine bırakılmalıdır.

Bakanlıkça tespit ve ilan edilen kullanım ömrü 7 yıldır

Taşıma ve nakliye sırasında dikkat edilecek hususlar :

Ürünü düşürmeyiniz

Darbelere maruz kalmamasını sağlayınız

Cihazı nakliye sırasında orijinal ambalajında taşıyınız.

yemek tarifleri

 = bir avuç

 = sarımsak dişi (dişleri)

kişnişli pesto

2  kişniş yaprakları

2  sarımsak

60 g çam fıstığı

125 ml zeytinyağı

60 g Parmesan, rendelenmiş

Kişnişi, sarımsağı, çam fıstığını ve yağın yarısını pürüzsüz bir karışım olana dek robottan geçirin.

Büyük bir kaba aktarın. Parmesan peynirini ekleyin. Kıvamı ayarlamak için yağ ekleyin: Dip soslar

için: koyu. Üst soslar için: orta. Makarna sosları için: sulu.

web sitemizde yemek tarifleri de verilmektedir:

blender'i kullanma:

<http://www.russellhobbs.com/ifu/550931>

smoothie'ler:

<http://www.russellhobbs.com/ifu/550941>





robotu kullanma:

<http://www.russellhobbs.com/ifu/551078>

Citiți instrucțiunile, păstrați-le într-un loc sigur; dacă dați aparatul altcuiva, nu uitați să dați și instrucțiunile. Îndepărtați toate ambalajele înainte de folosire.





PREVEDERI IMPORTANTE DE SIGURANȚĂ

Respectați măsurile de siguranță de bază, inclusiv:

- 1 Acest aparat poate fi folosit de către persoane cu capacități fizice, senzoriale sau mentale reduse sau lipsă de experiență și cunoștințe dacă sunt supravegheate/instruite și înțeleg pericolele la care se supun.
 - Copiii nu trebuie să se joace cu aparatul.
 - Copiii nu trebuie să folosească aparatul.
 - Nu lăsați aparatul și cablul la îndemâna copiilor.
-  Pentru a evita rănirea, fiți precauți atunci când manevrați lamele, goliți vasul și curățați aparatul.
-  Nu adăugați lichide fierbinți (peste 40°C), acestea s-ar putea să stropescă din cauza aburilor.
- 2 Utilizarea incorectă a aparatului poate produce leziuni.
- 3 Scoateți aparatul din priză înainte de asamblare, dezasamblare sau curățare.
- 4 Înainte de a monta sau demonta accesoriile, scoateți aparatul din priză.
- 5 Nu lăsați aparatul nesupravegheat atunci când este în funcțiune.
- 6 În cazul în care cablul este deteriorat, trebuie înlocuit de către fabricant, agentul de service sau orice altă persoană calificată, pentru a evita accidentele.
-  Nu introduceți unitatea motorului în lichid.
- 7 Înainte de a monta vasul pe unitatea motorului, opriți () aparatul.
- 8 Înainte de a îndepărta capacul de pe vas sau de a îndepărta vasul de pe unitatea motorului, opriți aparatul () și așteptați până când lamele se opresc.
- 9 Nu puneți ustensile în vas atunci când aparatul este în priză.
- 10 Nu folosiți alte accesorii sau atașamente decât cele furnizate de noi.
- 11 Nu folosiți aparatul în niciun alt scop decât cel descris în aceste instrucțiuni.
- 12 Nu operați aparatul dacă este stricat sau nu funcționează corect.
- 13 Nu lăsați motorul să funcționeze continuu mai mult de 2 minute, se poate supraîncălzi. După 2 minute, opriți aparatul pentru cel puțin 2 minute, pentru a-și reveni.



exclusiv pentru uz casnic

FOLOSIREA ROBOTULUI DE BUCĂTĂRIE

- 1 Așezați unitatea motorului pe o suprafață uscată, fermă, nivelată, lângă o priză.
- 2 Montați axul pe partea de sus a unității motorului.
- 3 Aliniați simbolul  din partea de jos a vasului la simbolul  de pe unitatea motorului.
- 4 Coborâți vasul pe unitatea motorului, apoi rotiți vasul pentru a alinia simbolul  la simbolul .
- 5 Alegeți accesoriul de care aveți nevoie.

schife	10 suport	18 disc
4 comandă de control al vitezei	11 tocător	19 răzătoare mică
5 unitate motor	12 mixer	20 feliator
6 bec	13 tel	21 răzătoare mare
7 ax	14 capac	22 capac
8 vas	15 comutator de siguranță	 se poate spăla în mașina de spălat vase
9 mâner	16 tub	
	17 mâner de apăsare	

CU SUPORT

- 6 Folosiți tocătorul pentru a pulveriza ingredientele.
- 7 Folosiți mixerul pentru a amesteca ingredientele.
- 8 Folosiți telul pentru a face frișcă, a bate ouă și a bate ouă cu zahăr.
- 9 Montați accesoriul pe suport, apoi glisați-l pe partea inferioară.
- 10 Coborâți suportul pe centrul vasului, peste ax.
- 11 Puneți ingredientele în vas.
- 12 Dacă folosiți doar lichide, nu depășiți marcajul  max  de pe vas.
- Dacă folosiți ingrediente solide sau un amestec de ingrediente lichide și solide, nu depășiți marcajul MAX de pe vas.



FIXAREA CAPACULUI

- 13 Țineți capacul peste vas, cu comutatorul de siguranță în dreapta mânerului.
- 14 Coborâși capacul în vas.
- 15 Rotiți capacul în sensul acelor de ceasornic, pentru a aduce comutatorul de siguranță în orificiul de deasupra mânerului.
- 16 Comenzile vor funcționa doar atunci când vasul și capacul sunt în această poziție.
- 17 Vasul nu se va mișca atâta vreme cât comutatorul de siguranță este angrenat.
- 18 Pentru a scoate vasul, trebuie mai întâi să rotiți capacul în așa fel încât să aduceți comutatorul de siguranță în dreapta mânerului.
- * Nu încercați să mișcați capacul sau vasul dacă motorul este în stare de funcțiune.

PORNIRE

- 19 Verificați dacă comanda de control al vitezei este setată pe .
- 20 Băgați întrerupătorul în priză.

CONTROLUL VITEZEI

- 21 Reglați comanda de control al vitezei la viteza pe care o doriți (1 = mică, 3 = mare).
- 22 Comutați comanda de control al vitezei înapoi  pentru a opri motorul.
- 23 Dacă rotiți comanda de control al vitezei în sensul opus acelor de ceasornic la  aparatul va funcționa puțin la viteză mare. În acest sens, butonul este prevăzut cu arc. Dacă îl eliberați, va reveni la .



CONTROLUL VITEZEI

- Becul își va schimba culoarea pe măsură ce viteza se va schimba.
 - 1 albastru feliere/tăiere/răzuire
 - 2 violet aluat/prăjituri/frișcă
 - 3 verde amestecare/altele
 -  roșu tocare/cantități mai mici
- 24 Pentru a adăuga ingrediente în timp ce motorul este în stare de funcțiune:
 - a) scoateți mânerul de apăsare din tub.
 - b) adăugați ingredientele prin tub
 - c) puneți la loc mânerul de apăsare

CU DISCURI

- 25 Scoateți capacul.
- 26 Scoateți suportul și montați discul în partea de sus a axului.
- 27 Pentru a răzui mic, montați răzătoarea mică pe partea rugoasă din partea de sus a discului.
- 28 Pentru a felia, lama pentru feliere trebuie să fie în partea de sus a discului.
- 29 Pentru a răzui mare, lama pentru feliat trebuie să fie în partea de jos a discului.
- 30 Reașezați capacul.
- 31 Scoateți mânerul de apăsare și introduceți ingredientele în tub.
- 32 Puneți la loc mânerul de apăsare și folosiți-l pentru a împinge ingredientele pe tub în jos.
- 33 Nu folosiți degetele sau tacâmuri pentru a împinge alimentele – folosiți doar mânerul de apăsare.
- 34 Lama(ele) din partea de sus a discului vor felia sau rade alimentele în vas.
- 35 Nu permiteți umplerea vasului peste jumătate – opriți-vă și goliți-l.

FOLOSIREA BLENDERULUI

- 36 Aliniați simbolul ▼ din partea de jos a vasului la simbolul  de pe unitatea motorului.
- 37 Coborâți vasul pe unitatea motorului, apoi rotiți vasul pentru a alinia simbolul ▼ la simbolul .
- 38 Scoateți capacul.
- 39 Puneți ingredientele în vas.
- 40 Nu depășiți limita de 1500ml marcată. Dacă o faceți, conținutul poate forța deschiderea capacului atunci când porniți motorul.
- 41 Reașezați capacul.
- 42 Aliniați vârfulurile de pe capac cu orificiile din gaură, montați capacul și rotiți-l în sensul acelor de ceasornic pentru a-l bloca.
- 43 Pentru a adăuga ingrediente în timp ce blenderul este în funcțiune, îndepărtați capacul, turnați noile ingrediente prin gaură, apoi puneți capacul la loc.
- 44 Asigurați-vă că ingredientele adăugate nu duc la depășirea limitei de 1500ml marcată pe vas.
- * Nu introduceți alte obiecte (lingură, spatulă etc.) în vas în timp ce blenderul este pornit.

CONTROLUL VITEZEI



- Becul își va schimba culoarea pe măsură ce viteza se va schimba.

1	albastru	piure
2	violet	cocteiluri din fructe
3	verde	supe/altele
	roșu	spart gheață/cantități mai mici

GHEAȚĂ

- 45 Înainte de utiliza aparatul pentru a sparge gheață, asigurați-vă că este curat și clătiți-l bine.
- 46 Cea mai mică urmă de detergent poate afecta gustul gheții sparte și va strica orice băutură în care este adăugată.
- 47 Pentru rezultate optime, umpleți vasul cu 150 - 500 ml cuburi de gheață.
- 48 Puneți capacul pe blender, apoi:
- 49 Comutați comanda de control al vitezei pe  timp de o secundă-două, apoi eliberați.
- 50 Verificați rezultatele și ajustați.

ÎNGRIJIRE ȘI ÎNTREȚINERE

- 51 Opriți aparatul () și scoateți-l din priză.
- 52 Ștergeți exteriorul unității motorului cu o cârpă umedă curată.
- 53 Spălați părțile mobile cu apă caldă cu detergent, clătiți bine, scurgeți și lăsați la uscat.
-  Puteți spăla aceste componente în mașina de spălat vase.
- 54 Mediul extrem din interiorul mașinii de spălat vase poate afecta suprafețele.
- 55 Va fi afectat doar aspectul acestora, nu va fi afectată funcționarea aparatului.



PROTEJAREA MEDIULUI

Pentru a evita probleme de mediu și sănătate cauzate substanțele periculoase din aparatele electrice și electronice, aparatele marcate cu acest simbol nu trebuie aruncate direct la gunoi, ci trebuie recuperate, refolosite sau reciclate.

rețete

 = un pumn

 = cățel/căței

pesto de coriandru

2  frunze de coriandru

2  usturoi

60 g semințe de pin

125 ml ulei de măsline

60 g Parmezan, ras

Procesați coriandrul, usturoiul, semințele de pin și jumătate din cantitatea de ulei până când se înmoaie. Transferați amestecul într-un castron mare. Adăugați parmezanul și amestecați.

Adăugați ulei pentru a ajusta consistența. Pentru sos: consistent. Pentru garnitură: mediu. Pentru sos de paste: subțire.

rețete disponibile pe site-ul nostru web

folosirea blenderului:

<http://www.russellhobbs.com/ifu/550931>

smoothies:

<http://www.russellhobbs.com/ifu/550941>





folosirea robotului de bucătărie:

<http://www.russellhobbs.com/ifu/551078>

Прочетете инструкциите, запазете ги и ги предавайте, ако предавате и уреда. Отстранете всички опаковки преди употреба.

ВАЖНИ ПРЕДПАЗНИ МЕРКИ



Следвайте основните мерки за безопасност, включително:

- 1 Този уред може да се ползва от хора с ограничени физически, сетивни или умствени възможности, или без опит и познания, ако са под надзора/инструктирани и осъзнават опасностите.
 - С уреда не трябва да играят деца.
 - Забранено е ползването на уреда от деца.
 - Дръжте уреда и кабела далеч от достъпа на деца.
-  За да избегнете нараняване, внимавайте при работа с остриетата, изпразване на каната и почистване.
-  Не добавяйте гореща течност (над 40°C), тъй като това може да доведе до внезапно изпускане на пара.
- 2 Неправилната употреба на уреда може да доведе до нараняване.
- 3 Изключете уреда от контакта преди сглобяване, разглобяване или почистване.
- 4 Изключете уреда от контакта, преди да поставяте или сваляте приставките.
- 5 Не оставяйте уреда без наблюдение, докато е включен в контакта.
- 6 Ако кабелът е повреден, той трябва да се замени от производителя, негов представител за сервизно обслужване или друго квалифицирано за тази цел лице, за да се избегне **всякакъв риск**.
-  Не поставяйте задвижващия блок в течност.
- 7 Изключете () , преди да поставите каната върху задвижващия блок.
- 8 Изключете () и изчакайте, докато спрат остриетата, преди да свалите капака от каната, или да свалите каната от задвижващия блок.
- 9 Не поставяйте прибори в каната, когато уредът е включен в мрежата.
- 10 Не използвайте аксесоари или приставки, различни от тези, предоставени от нас.
- 11 Не използвайте уреда за други цели, освен тези, описани в настоящите инструкции.
- 12 Не използвайте уреда, ако е повреден или не работи изрядно.
- 13 Не оставяйте двигателя да работи непрекъснато повече от две минути, може да прегрее. След 2 минути го изключвайте за най-малко 2 минути, да се възстанови.



само за домашна употреба

илюстрации	11 приставка за надробвяване	19 фино ренде
4 бутон за контрол на скоростта	12 миксер	20 приставка за нарязване на шайби
5 задвижващ блок	13 приставка за разбиване на сметана	21 грубо ренде
6 лампичка	14 капак	22 запушалка
7 шпиндел	15 предпазен изключвател	 пригоден за миене в съдомиялна машина
8 кана	16 тръба	
9 дръжка	17 избутвач	
10 опора	18 диск	

ИЗПОЛЗВАНЕ НА РОБОТА

- 1 Разположете задвижващия блок на суха, твърда, равна повърхност, близо до захранващ контакт.
- 2 Поставете шпиндела върху задвижващия блок.
- 3 Приведете в съответствие ▼ върху дъното на каната с  върху задвижващият блок.
- 4 Поставете каната върху задвижващия блок, след това завъртете каната, така че да приведете в съответствие ▼ с .
- 5 Изберете необходимата приставка.

С ОПОРАТА

- 6 Използвайте приставката за надробвяване за фино смилане на съставките.
- 7 Използвайте миксера, за да смесите съставките.
- 8 Използвайте накрайника за разбиване на сметана, за да сгъстите сметана, да разбиеете яйца и да разбиеете смес от яйца и захар.
- 9 Поставете приставката върху опората и я плъзнете до дъното.
- 10 Поставете долу опората в центъра на каната върху шпиндела.
- 11 Поставете съставките в каната.
- 12 Ако използвате само течности, не пълнете каната над обозначението  max  (МАКС. НИВО НА ТЕЧНОСТ).
- Ако използвате твърда храна или смес от течности и твърда храна, не пълнете каната над обозначението MAX (МАКС. НИВО НА ХРАНА).

ПОСТАВЯНЕ НА КАПАКА



- 13 Задръжете капака над каната, като предпазният изключвател е отцясно на дръжката.
- 14 Спуснете капака към каната.
- 15 Завъртете капака по посока на часовниковата стрелка в отвора в горната част на дръжката.
- 16 Бутоните ще са активни, само когато капакът и каната са в това положение.
- 17 Докато предпазният изключвател е активиран, каната няма да се движи.
- 18 За да освободите каната, първо трябва да завъртите капака, така че предпазният изключвател да е отцясно на дръжката.

★ Не се опитвайте да движите капака или каната, докато моторът работи.

ВКЛЮЧВАНЕ

- 19 Проверете дали контролът на скоростта е установен на .
- 20 Включете щепсела в захранващия контакт.

КОНТРОЛ НА СКОРОСТТА

- 21 Завъртете контрола на скоростта до желаната скорост (1 = ниска, 3 = висока).
- 22 Завъртете пак контрола на скоростта до , за да изключите мотора.
- 23 Ако завъртите контрола на скоростта обратно на часовниковата стрелка до , ще получите внезапна висока мощност за кратко време при висока скорост. В тази посока копчето е с пружина. Когато го освободите, то ще се върне на .

КОНТРОЛ НА СКОРОСТТА



- Лампичката си сменя цвета, в зависимост от скоростта.

1	синьо	нарязване/ нарязване на тънки парчета/ настъргване
2	лилаво	тесто/ торти/ крем
3	зелено	блендиране/ друго
	червено	накълцване/ по-малки парченца
- 24 За добавяне на съставки при работещ мотор:
- повдигнете избутвача от тръбата
 - добавете съставките през тръбата
 - върнете на място избутвача

С ДИСКОВЕТЕ

- 25 Махнете капака.
- 26 Извадете опората и поставете диска на горния шпиндел.
- 27 За ситно настъргване, поставете финото ренде с грубата страна върху диска.
- 28 За нарязване, острието трябва да е върху диска.
- 29 За грубо настъргване, острието трябва да е на дъното на диска.
- 30 Отстранете капака.
- 31 Извадете избутвача и пуснете съставките в тръбата.
- 32 Поставете пак избутвача и го използвайте, за да натискате леко съставките в тръбата.
- 33 Не избутвайте храната в тръбата с пръсти или с прибори, а само с избутвача.
- 34 Резецът (резците) върху диска ще нареже на шайби или ще настърже храната в каната.
- 35 Не оставяйте каната да се напълни повече от половината – спрете и я изпразнете.

ИЗПОЛЗВАНЕ НА БЛЕНДЕРА

- 36 Приведете в съответствие ▼ върху дъното на каната с  върху задвижващият блок.
- 37 Поставете каната върху задвижващия блок, след това завъртете каната, така че да приведете в съответствие ▼ с .
- 38 Махнете капака.
- 39 Поставете съставките в каната.
- 40 Не пълнете каната над маркировката за 1500 мл. Ако го направите, съдържанието може да изблъска капака, когато стартирате двигателя
- 41 Отстранете капака.
- 42 Центрирайте издатините по запушалката с прорезите в отвора, поставете запушалката и я завъртете по часовниковата стрелка, за да я фиксирате.
- 43 За да добавите съставки, докато блендерът работи, свалете запушалката, изсипете новите съставки през отвора, и поставете отново запушалката.
- 44 Проверете дали добавените съставки не изтласкват обема в каната над маркировката за 1500 мл.
- ★ Не поставяйте други предмети (лъжица, шпатула и т.н.) в каната, докато блендерът е включен в храненето.

КОНТРОЛ НА СКОРОСТТА

- Лампичката си сменя цвета, в зависимост от скоростта.

1	синьо	пюрета
2	лилаво	шейкове
3	зелено	супи/ друго
	червено	разбиване на лед/ по-малки парченца

НАТРОШЕН ЛЕД

- 45 Преди да използвате уреда за натрошаване на лед, уверете се, че той е чист и го изплакнете старателно.

46 И най-малката следа от миещ препарат ще повлияе на вкуса на натрошения лед и ще развали вкуса на напитката, към която го добавяте.

47 За постигане на най-добри резултати напълнете каната с кубчета лед между 150 мл и 500 мл.

48 Поставете капака върху блендера, и след това:

49 Задайте бутона за контрол на скоростта на позиция  в продължение на една-две секунди, след което го отпуснете.

50 Проверете резултатите, и регулирайте.

ГРИЖИ И ПОДДРЪЖКА

51 Изключете уреда () и го изключете от контакта.

52 Избършете външната част на задвижващия блок с чиста влажна кърпа.

53 Мийте свалящите се части с топла сапунена вода, изплаквайте ги добре, отцеждайте и ги оставете да изсъхнат.

 Можете да измиете тези части в съдомиялни машина.

54 Екстремната среда в миялната машина може да повреди повърхностните покрития на повърхностите.

55 Могат да се получат само козметични наранявания, които няма да повлияят върху работата на уреда.

ОПАЗВАНЕ НА ОКОЛНАТА СРЕДА

За да се избегнат екологични и здравни проблеми поради наличие на опасни субстанции в електрическите и електронни стоки, уредите, обозначени с този символ, не трябва да се изхвърлят заедно с несортирани общински отпадъци, а следва да се върнат обратно, да се използват отново или рециклират.

рецепти

 = шепа

 = скилидка(и)

песто с кориандър

2  листа от кориандър

2  чесън

60 g борови ядки

125 ml зехтин

60 g Пармезан, настърган

Разбийте кориандъра, чесъна, боровите ядки и половината от зехтина до получаване на гладка смес. Прехвърлете в голяма купа. Добавете, като разбърквате, пармезана. Добавете зехтин според желаната гъстота: За топене: гъсто. За заливка: средно гъсто. За сос за паста: рядко.

рецепти има на нашата уеб страница:

използване на блендера:

<http://www.russellhobbs.com/ifu/550931>

смутита:

<http://www.russellhobbs.com/ifu/550941>

използване на работа:

<http://www.russellhobbs.com/ifu/551078>

- 27 للبشر الناعم، قم بتركيب المبرشة الناعمة بالجانب الخشن فوق القرص.
 28 للتقطيع، يجب أن تكون شفرة التقطيع فوق القرص.
 29 للبشر الخشن، يجب أن تكون شفرة التقطيع أسفل القرص.
 30 استبدل الغطاء.
 31 أخرج الدافعة وأسقط المكونات في الأنبوب.
 32 استبدل الدافعة واستخدمها لدفع المكونات برفق إلى الأنبوب.
 33 لا تستخدم الأصابع أو أدوات المائدة لدفع الطعام إلى الأنبوب – استخدم الدافعة فقط.
 34 سوف تقوم الشفرات الموجودة فوق القرص بتقطيع أو بشر الطعام في الإبريق.
 35 لا تدع الإبريق يمتلئ أكثر من نحو نصفه بالكامل – توقف وقم بتفريغ.

استخدام الخلاط

- 36 قم بمحاذاة ▼ على الجزء السفلي من الإبريق مع  على وحدة الموتور.
 37 قم بتنزيل الإبريق على وحدة الموتور ثم أدر الإبريق لمحاذاة ▼ مع .
 38 أخرج الغطاء.
 39 ضع المكونات في الوعاء.
 40 لا تملأ بعد علامة 1500ml (1500 مللي). وإذا قمت بذلك، قد تفتح المحتويات الغطاء عند بدء تشغيل الموتور.
 41 استبدل الغطاء.
 42 قم بمحاذاة الأجزاء البارزة على الغطاء مع الفتحات الموجودة في الفتحة وتركيب الغطاء وإدارته في اتجاه عقارب الساعة لقفله.
 43 لإضافة مكونات أثناء عمل الخلاط، قم بإخراج الغطاء وصب المكونات الجديدة من خلال الثقب ثم استبدل الغطاء.
 44 تأكد من أن المكونات المضافة لا تدفع الحجم في الإبريق بعد علامة 1500ml.

أداة التحكم في السرعة

- وسيغير لون اللمبة مع تغيير السرعة.

البوريه	1 الأزرق
العصائر	2 الأرجواني
الحساء/ آخر	3 الأخضر
سحق الثلج/ دفعات أصغر	Ⓢ الأحمر

الثلج المجروش

- 45 قبل استخدام الجهاز لجرش الثلج، تأكد من أنه نظيف واشطفه تماما.
 46 قد يؤثر أقل قدر من المنظفات على طعم الثلج المجروش وسوف يطفئ أي شراب يتم إضافته.
 47 للحصول على أفضل نتائج، املا الإبريق بين 150ml و 500ml بمكعبات ثلج.
 48 ضع الغطاء على الخلاط ثم:
 49 أدر أداة التحكم في السرعة إلى Ⓢ لمدة ثانية أو اثنين ثم اتركها.
 50 تحقق من النتائج واضبطها.

العناية والصيانة

- 51 قم بإيقاف الجهاز (Ⓢ) ثم افصله.
 52 امسح السطح الخارجي لوحدة الموتور بقطعة قماش مبللة نظيفة.
 53 اغسل الأجزاء القابلة للنقل في ماء صابوني دافئ واشطف وجفف.
 54 ويمكنك غسل هذه الأجزاء في غسالة صحون.
 54 وإذا كنت تستخدم غسالة صحون، فسوف تؤثر البيئة القاسية داخل غسالة الصحون على التشطيبات السطحية.
 55 يجب أن يكون التلف ظاهري فقط ولا يؤثر على عمل الجهاز.

رمز سلة المهملات على العجلة

لتجنب المشاكل البيئية والصحية بسبب المواد الخطرة في المعدات الكهربائية والإلكترونية، يجب عدم التخلص من الأجهزة المميزة بهذا الرمز مع نفايات البلدية غير المصنفة ولكن استعادتها أو إعادة استخدامها أو إعادة تدويرها.

استخدام المعالج

- 1 ضع وحدة الموتور على سطح جاف وثابت ومستو.
- 2 قم بتركيب عمود الدوران فوق وحدة الموتور.
- 3 قم بمحاذاة ▼ على الجزء السفلي من الإبريق مع □ على وحدة الموتور.
- 4 قم بتنزيل الإبريق على وحدة الموتور ثم أدر الإبريق لمحاذاة ▼ مع □.
- 5 اختر الملحق الذي تحتاجه.

بالمسند

- 6 استخدم المفرمة لطحن المكونات.
- 7 استخدم الخلاط لخلط المكونات معاً.
- 8 استخدم المقشدة لتغليظ القشدة وضرب البيض وخفق البيض والسكر معاً.
- 9 قم بتركيب الملحق فوق المسند وحركه لأسفل.
- 10 قم بتنزيل المسند في مركز الإبريق على عمود الدوران.
- 11 ضع المكونات في الإبريق.
- 12 إذا كنت تستخدم سائل فقط، لا تملأ الإبريق بعد علامة max ☹☹.
- وإذا كنت تستخدم مواد صلبة أو خليطاً من السوائل والمواد الصلبة، لا تملأ الإبريق بعد علامة MAX.

تركيب الغطاء

- 13 أمسك الغطاء فوق الإبريق مع جعل مفتاح الأمان على يمين المقبض.
- 14 قم بتنزيل الغطاء على الإبريق.
- 15 أدر الغطاء في اتجاه عقارب الساعة لجعل مفتاح الأمان في الثغرة الموجودة فوق المقبض.
- 16 ستعمل أدوات التحكم فقط والغطاء والإبريق في هذا الموضع.
- 17 لن يتحرك الإبريق أثناء تعشيق مفتاح الأمان.
- 18 لإخراج الإبريق، يجب إدارة الغطاء أولاً لجعل مفتاح الأمان على يمين المقبض.
- ✱ لا تحاول تحريك الغطاء أو الإبريق أثناء تشغيل الموتور.

تشغيل

- 19 تأكد من ضبط أدوات التحكم في السرعة على Ⓢ.
- 20 اربط الجهاز بالتيار الكهربائي.

أداة التحكم في السرعة

- 21 أدر أداة التحكم في السرعة للسرعة التي تريدها (1 = منخفض، 3 = عالي).
- 22 أدر أداة التحكم في السرعة إلى Ⓢ لإيقاف الموتور.
- 23 سوف يعطيك تدوير أداة التحكم في السرعة عكس اتجاه عقارب الساعة إلى Ⓢ دفعة قصيرة على سرعة عالية. وفي هذا الاتجاه، يتم تحميل المقبض بزنبرك. وسوف يعود إلى Ⓢ عندما تتركه.

أداة التحكم في السرعة

- وسيغير لون اللمبة مع تغير السرعة.
- 1 الأزرق التقطيع/ التمزيق/البشر
- 2 الأرجواني العجين/الكعك/الكريم
- 3 الأخضر المزج/ آخر
- Ⓢ الأحمر التقطيع/ دفعات أصغر

- 24 لإضافة المكونات أثناء تشغيل الموتور:

- (1) ارفع الدافعة للخروج من الأنبوب
- (2) أضف المكونات عن طريق أنبوب
- (3) استبدل الدافعة

بالأقراص

- 25 أخرج الغطاء.
- 26 قم بإخراج المسند وتركيب القرص فوق عمود الدوران.

الرسومات	10 المسند	17 الدافعة
4 أداة التحكم في السرعة	11 المفرمة	18 القرص
5 وحدة الموتور	12 الخلاط	19 مبشرة ناعمة
6 لمبة	13 المقشدة	20 القاطعة
7 عمود الدوران	14 الغطاء	21 مبشرة خشنة
8 الإبريق	15 مفتاح الأمان	22 غطاء
9 المقبض	16 أنبوب	☑️ خزانة غسالة الصحون

اقرأ التعليمات واحفظها في مكان آمن. في حالة اهداء الجهاز لشخص آخر ارفق معه التعليمات. يجب ازالة جميع الأغلفة قبل الاستعمال.

⊠ إجراءات أمان ضرورية

يجب اتخاذ اجراءات الأمان الأساسية التالية:

1 يمكن استخدام هذا الجهاز بواسطة الأشخاص ذوي القدرات الجسمانية أو الحسية أو العقلية المنخفضة أو عديمي الخبرة والمعرفة إذا تم الإشراف عليهم/تعليمهم ويفهمون المخاطر المعنية.

● يجب ألا يعيبت الأطفال بالجهاز.

● يجب ألا يستخدم الأطفال الجهاز.

● اجعل الجهاز والكبل بعيدا عن متناول الأطفال.

⚠️ لتجنب الإصابة، تعامل بحرص مع الشفرات وأثناء تفريغ الإبريق والتنظيف.

⚠️ لا تقم بإضافة سائل ساخن فقد يتم طرده بسبب التبخير المفاجئ.

2 يمكن أن يسبب إساءة استخدام الجهاز إصابات.

3 افصل الجهاز قبل تجميعه أو تفكيكه أو تنظيفه.

4 افصل الجهاز قبل تركيب أو إخراج الملحقات.

5 لا تترك الجهاز مهملا خلال اتصاله بالتيار.

6 إذا كان السلك متضررا فاطلب استبداله في الشركة المصنعة في مكتبها للبيع أو عن طريق مهنيّ محترف، لمنع أي حادث ممكن.

⊠ لا تغمر الجهاز في سائل.

7 قم بإيقاف التشغيل (0) قبل تركيب الإبريق في وحدة الموتور.

8 قم بإيقاف التشغيل (0) وانتظر إلى أن تتوقف الشفرات قبل إخراج الغطاء من الإبريق أو إخراج الإبريق من وحدة الموتور.

9 لا تضع أدوات طهي في الإبريق أثناء توصيل الجهاز.

10 لا تدع الإبريق يفيض. فإذا دخل سائل تحت وحدة الموتور، فقد يمتص في الموتور ويتلفه.

11 لا تستخدم أي أداة غير التي تكون مع الجهاز.

12 لا تستخدم الجهاز لأغراض غير مقرر في التعليمات.

13 لا تستخدم الجهاز إذا كان تالفا أو لا يعمل بصورة صحيحة.

14 لا تستخدم الجهاز بشكل مستمر لأكثر من 2 دقائق. وبعد استخدامه لمدة 2 دقائق، اتركه يستريح لمدة 2 دقائق قبل مواصلة استخدامه.

للإستعمال المنزلي فقط